

# Nowości 2024



Safe-Torque Speed



Grzechotka Zyklop Comfort



Wkrętak z grzechotką





# Przyciąga uwagę!

## Grzechotka $\frac{3}{8}$ " Zyklop Comfort

- Przyjemna w dotyku dzięki osłonce z tworzywa sztucznego
- Izolacja z tworzywa sztucznego chroni powierzchnie przed uszkodzeniem
- Droбнозębna z 80 zębami i niewielkim kątem powrotu zapadki wynoszącym zaledwie  $4,5^\circ$
- Wyjątkowo smukła konstrukcja z miękką, ergonomiczną strefą chwytu zapewnia łatwą obsługę nawet w bardzo wąskich przestrzeniach
- Z niezawodną funkcją blokowania kluczy nasadowych za pomocą przycisku, przełącznik umożliwiający wygodną zmianę kierunku pracy



### Osłona z tworzywa sztucznego



Osłona z tworzywa sztucznego umożliwia wygodną i bezpieczną pracę także przy niskich temperaturach.



### Drobne uzębienie

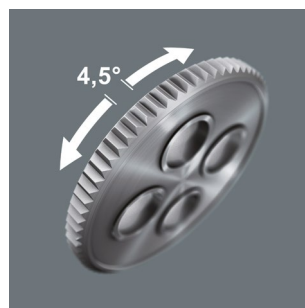

Dzięki drobnemu uzębieniu z 80 zębami, grzechotka Zyklop Comfort zapewnia niewielki kąt powrotu zapadki wynoszący zaledwie  $4,5^\circ$ .

### Do pracy w wąskich przestrzeniach



Grzechotka Zyklop Comfort dzięki niezwykle smukłej konstrukcji ułatwia pracę nawet w bardzo wąskich przestrzeniach.



### Niezawodna blokada klucza nasadowego

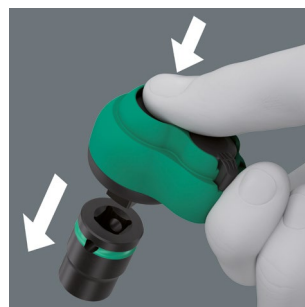

Zatrząsk kulowy gwarantuje pewne osadzenie kluczy nasadowych oraz osprzętu, a tym samym bezpieczeństwo podczas prac montażowych.

## Zestaw metryczny z grzechotką $\frac{3}{8}$ " Zyklop Comfort 8100 SB 12, z przełącznikiem zmiany kierunku pracy



Zestaw 16-częściowy w kompaktowym i wytrzymałym etui tekstylnym niepowodującym zarysowań powierzchni. Niewielka objętość i waga ułatwiają zastosowanie w terenie.

1 grzechotka  $\frac{3}{8}$ " Zyklop Comfort z przełącznikiem zmiany kierunku pracy, 14 kluczy nasadowych Zyklop Impaktor, 1 przedłużka Zyklop

05005530001		
○	8010 B	1x $\frac{3}{8}$ "x230,0
●	8790 B Impaktor	1x 8,0x30,0; 1x 10,0x30,0; 1x 11,0x30,0; 1x 12,0x30,0; 1x 13,0x30,0; 1x 14,0x30,0; 1x 15,0x30,0; 1x 16,0x30,0; 1x 17,0x30,0; 1x 18,0x30,0; 1x 19,0x30,0; 1x 21,0x32,0; 1x 22,0x32,0; 1x 24,0x32,0
○ ○	8798 B	1x $\frac{3}{8}$ "x152,4

## Zestaw calowy z grzechotką $\frac{3}{8}$ " Zyklop Comfort 8100 SB 13, z przełącznikiem zmiany kierunku pracy



Zestaw 11-częściowy w kompaktowym i wytrzymałym etui tekstylnym niepowodującym zarysowań powierzchni. Niewielka objętość i waga ułatwiają zastosowanie w terenie.

1 grzechotka  $\frac{3}{8}$ " Zyklop Comfort z przełącznikiem zmiany kierunku pracy, 9 kluczy nasadowych Zyklop Impaktor, 1 przedłużka Zyklop

05005531001		
○	8010 B	1x $\frac{3}{8}$ "x230,0
●	8790 B Impaktor	1x $\frac{1}{4}$ "x30,0; 1x $\frac{5}{16}$ "x30,0; 1x $\frac{3}{8}$ "x30,0; 1x $\frac{7}{16}$ "x30,0; 1x $\frac{1}{2}$ "x30,0; 1x $\frac{9}{16}$ "x30,0; 1x $\frac{5}{8}$ "x30,0; 1x $\frac{11}{16}$ "x30,0; 1x $\frac{3}{4}$ "x30,0
○ ○	8798 B	1x $\frac{3}{8}$ "x152,4

## Grzechotka $\frac{3}{8}$ " Zyklop Comfort 8010 B, z przełącznikiem zmiany kierunku pracy



**Zastosowanie:** do kluczy nasadowych czworokątnych  $\frac{3}{8}$ " oraz adapterów z zabierakiem czworokątnym  $\frac{3}{8}$ " i zatraskiem kulkowym

**Wykonanie:** komfortowa osłona z tworzywa sztucznego; smukła konstrukcja do pracy w bardzo wąskich przestrzeniach montażowych; grzechotka drobnozębna z 80 zębami i niewielki kątem powrotu zapadki wynoszącym zaledwie 4,5°; z przełącznikiem zmiany kierunku pracy i funkcją niezawodnego blokowania kluczy nasadowych za pomocą przycisku

	mm	
05005540001	$\frac{3}{8}$ "	230,0

## Listwa magnetyczna 9607 na klucze nasadowe B Impaktor 1



Zestaw 10-częściowy; na listwie magnetycznej do tymczasowego zamocowania np. na ścianie warsztatowej, półce, wózku warsztatowym. Płynnie działający mechanizm obrotowy dla bezpiecznego przechowywania i łatwego wyjmowania narzędzia.

10 kluczy nasadowych Impaktor  $\frac{3}{8}$ ". Z profilem sześciokątnym i rowkiem z otworem. Do stosowania z elektrycznymi lub pneumatycznymi kluczami udarowymi  $\frac{3}{8}$ ". System wyszukiwania Take it easy: oznaczenie kolorystyczne rozmiaru ułatwiający i przyspieszający odnajdywanie właściwego narzędzia.

05005451001		
●	8790 B Impaktor	1x 10,0x30,0; 1x 13,0x30,0; 1x 15,0x30,0; 1x 16,0x30,0; 1x 17,0x30,0; 1x 18,0x30,0; 1x 19,0x30,0; 1x 21,0x32,0; 1x 22,0x32,0; 1x 24,0x32,0
	9603	1x 30,0x340,0



## Magnetyczna

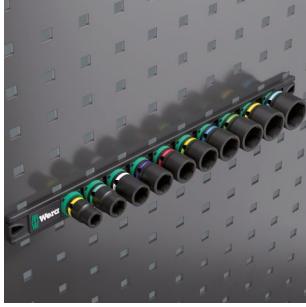

Dzięki magnesowi listwa magnetyczna nadaje się do tymczasowego zamocowania na ścianie warsztatowej, półce lub wózku warsztatowym.



### Mechanizm „twist to unlock”

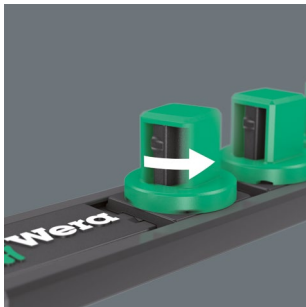

Dzięki mechanizmowi odblokowującemu "twist to unlock" listwa magnetyczna umożliwia łatwe zdejmowanie kluczy nasadowych. Jednocześnie zapewnia ich niezawodne mocowanie.

## Listwa magnetyczna 9608 na klucze nasadowe B Impaktor 1 Imperial 1

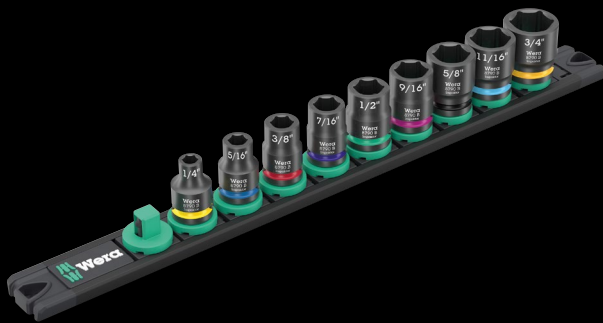

Zestaw 9-częściowy; na listwie magnetycznej do tymczasowego zamocowania np. na ścianie warsztatowej, półce, wózku warsztatowym. Płynnie działający mechanizm obrotowy dla bezpiecznego przechowywania i łatwego wyjmowania narzędzia.

9 kluczy nasadowych Impaktor 3/8". Z profilem sześciokątnym i rowkiem z otworem. Do stosowania z elektrycznymi lub pneumatycznymi kluczami udarowymi 3/8". System wyszukiwania Take it easy: oznaczenie kolorystyczne rozmiaru ułatwiające i przyspieszające odnajdywanie właściwego narzędzia.

05005452001	
●	<b>8790 B Impac-</b> 1x 1/4"x30,0; 1x 5/16"x30,0; 1x 3/8"x30,0; tor 1x 7/16"x30,0; 1x 1/2"x30,0; 1x 9/16"x30,0; 1x 5/8"x30,0; 1x 11/16"x30,0; 1x 3/4"x30,0
9601	1x 30,0x340,0

## Klucz nasadowy 8790 B Impactor, 3/8"



**Zastosowanie:** do nakrętek i śrub z łbem sześciokątnym

**Wykonanie:** do stosowania z elektrycznymi lub pneumatycznymi wkrętkarkami udarowymi; gniazdo zabierakowe 3/8"; z otworem na kolek ustalający; chromowo-molibdenowy, czarny matowy. System wyszukiwania Take it easy: z oznaczeniem kolorystycznym profili i rozmiarów umożliwiającym łatwe i szybkie odnajdywanie właściwych kluczy nasadowych.

		●	●	⏏	⏏	⏏
		mm	mm	mm	mm	mm
05005500001		8.0		30.0	14.1	19.0
05005501001		10.0		30.0	16.6	19.0
05005502001		11.0		30.0	17.8	19.0
05005503001		12.0		30.0	18.2	19.0
05005504001		13.0		30.0	20.0	22.0
05005505001		14.0		30.0	21.0	22.0
05005506001		15.0		30.0	22.0	22.0
05005507001		16.0		30.0	22.0	24.0
05005508001		17.0		30.0	23.0	25.0
05005509001		18.0		30.0	23.0	26.0
05005510001		19.0		30.0	25.0	27.8
05005511001		21.0		32.0	27.0	30.0
05005512001		22.0		32.0	28.0	32.0
05005513001		24.0		32.0	30.0	34.0
05005514001			1/4"	30.0	11.0	19.0
05005515001			5/16"	30.0	14.1	19.0
05005516001			3/8"	30.0	16.6	19.0
05005517001			7/16"	30.0	17.8	19.0
05005518001			1/2"	30.0	20.0	22.0
05005519001			9/16"	30.0	21.0	22.0
05005520001			5/8"	30.0	22.0	24.0
05005521001			11/16"	30.0	23.0	25.0
05005522001			3/4"	30.0	25.0	28.0
05005523001			13/16"	32.0	27.0	30.0
05005524001			7/8"	32.0	28.0	32.0
05005525001			15/16"	32.0	30.0	34.0
05005526001			1"	32.0	32.0	36.0



## Do stosowania z wkrętkarkami udarowymi elektrycznymi i pneumatycznymi



Technologia Impaktor umożliwia uzyskanie ponadprzeciętnej żywotności kluczy nasadowych Impaktor nawet w wymagających warunkach pracy.

Intuicyjny i bardzo kompaktowy mechanizm zapadkowy, który umożliwia również szybkie pokręcanie.





## Funkcja grzechotki



Drobnozębny mechanizm zapadkowy w rękojeści (36 zębów) i kąt powrotu zapadki 10° umożliwiają łatwiejsze i szybsze wkręcanie bez konieczności ponownego nasadzania.

## Jeszcze szybsza praca



Mechanizm zapadkowy umożliwia również szybkie "pokręcanie".

## Mechanizm zapadkowy w rękojeści



Zintegrowany drobnozębny mechanizm zapadkowy zapewnia szybką i bezpieczną pracę. Mechanizm zapadkowy jest całkowicie osadzony w rękojeści. Niewielki rozmiar rękojeści umożliwia korzystanie z grzechotki nawet podczas pracy w wąskich przestrzeniach.

## Zmiana kierunku pracy



Ergonomiczny przełącznik zmiany kierunku pracy.



## Kraftform Kompakt 838 RA S Set 1



### Zestaw 14-częściowy

1 rękojeść z uchwytem do bitów 839 RA S z funkcją grzechotki, 13 bitów, nikielowane bezprądowo, z systemem wyszukiwania narzędzi Take it easy: z oznaczeniem kolorystycznym profilu i rozmiaru ułatwiającym znalezienie odpowiedniego bitu, 1/4", długość 50 mm

05051060001		
●	838 RA S	1x 1/4"x102
+	851/4 BTZ	1x PH 1x50; 1x PH 2x50
+	855/4 BTZ	1x PZ 1x50; 1x PZ 2x50
⊕	867/4 TORX® BTZ	1x TX 10x50; 1x TX 15x50; 1x TX 20x50; 1x TX 25x50
○	840/4 BTZ	1x 2,5x50; 1x 3,0x50; 1x 4,0x50; 1x 5,0x50
⊖	800/4 BTZ	1x 0,8x5,5x50
	Zestaw rzepów 70	1x 50,0x70,0

## Kraftform Kompakt 838 RA S Imperial Set 1



### Zestaw 14-częściowy

1 rękojeść z uchwytem do bitów 839 RA S z funkcją grzechotki, 13 bitów, nikielowane bezprądowo, z systemem wyszukiwania narzędzi Take it easy: z oznaczeniem kolorystycznym profilu i rozmiaru ułatwiającym znalezienie odpowiedniego bitu, 1/4", długość 50 mm

05051065001		
●	838 RA S	1x 1/4"x102
+	851/4 BTZ	1x PH 1x50; 1x PH 2x50
⊕	867/4 TORX® BTZ	1x TX 10x50; 1x TX 15x50; 1x TX 20x50; 1x TX 25x50
○	840/4 Z	1x 9/64"x50; 1x 5/32"x50; 1x 3/16"x50; 1x 7/32"x50
⊖	800/4 BTZ	1x 0,8x5,5x50
○	868/4	1x # 1x50; 1x # 2x50
	Zestaw rzepów 70	1x 50,0x70,0

## Rękojeść z uchwytem do bitów 838 RA S, z funkcją grzechotki 1/4"



**Zastosowanie:** do bitów sześciokątnych 1/4"

**Wykonanie:** grzechotka zintegrowana z rękojeścią z drobnym uzębieniem (36 zębów, kąt powrotu zapadki 10°); gniazdo sześciokątne 1/4" do bitów z zabierakiem sześciokątnym 1/4", uchwyt magnetyczny

**Rękojeść:** Kraftform z zabezpieczeniem przed stacaniem się narzędzia z miejsca pracy, wielokomponentowa

05051492001			
	⊕	⊖	⊖
	mm	mm	mm
05051492001	1/4"	102	84



## System wyszukiwania narzędzi Wera „Take it easy“

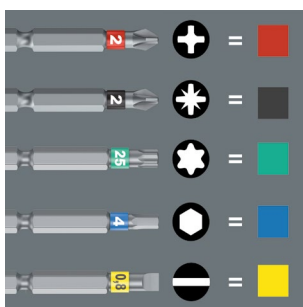

System wyszukiwania narzędzi „Take it easy“ z oznaczeniem kolorystycznym rozmiarów ułatwia i przyspiesza odnajdywanie właściwego narzędzia.



## Kraftform Kompakt 838 RA-R M Set 1



Zestaw 15-częściowy

1 rękojeść z uchwytem do bitów 838 RA-R M z funkcją grzechotki, 14 bitów, niklowane bezprądowo, 1/4", długość 89 mm

05051061001	
●	838 RA-R M 1x 1/4"x123,5
⊕	851/4 Z 1x PH 1x89; 1x PH 2x89; 1x PH 3x89 <sup>1)</sup>
⊕	855/4 Z 1x PZ 1x89; 1x PZ 2x89; 1x PZ 3x89 <sup>1)</sup>
⊗	867/4 Z TORX® 1x TX 10x89; 1x TX 15x89; 1x TX 20x89; 1x TX 25x89
○	840/4 Z 1x 3,0x89; 1x 4,0x89; 1x 5,0x89
⊖	800/4 Z 1x 1,0x5,5x89
	Zestaw rzepów 70 1x 50,0x70,0

<sup>1)</sup> Trzpień sześciokątny

## Kraftform Kompakt 838 RA-R M Imperial Set 1



Zestaw 15-częściowy

1 rękojeść z uchwytem do bitów 838 RA-R M z funkcją grzechotki, 14 bitów, niklowane bezprądowo, 1/4", długość 89 mm

05051066001	
●	838 RA-R M 1x 1/4"x123,5
⊕	851/4 Z 1x PH 1x89; 1x PH 2x89; 1x PH 3x89 <sup>1)</sup>
⊗	867/4 Z TORX® 1x TX 10x89; 1x TX 15x89; 1x TX 20x89; 1x TX 25x89
○	840/4 Z 1x 1/8"x89; 1x 5/32"x89; 1x 3/16"x89
⊖	800/4 Z 1x 1,0x5,5x89
○	868/4 1x # 1x89; 1x # 2x89; 1x # 3x89
	Zestaw rzepów 70 1x 50,0x70,0

<sup>1)</sup> Trzpień sześciokątny

## Rękojeść z uchwytem do bitów 838 RA-R M, z funkcją grzechotki, 1/4"



**Zastosowanie:** do bitów z sześciokątnych 1/4" wg DIN ISO 1173-C 6,3 i E 6,3, a także serii Wera 1 i 4

**Wykonanie:** grzechotka zintegrowana z rękojeścią z drobnym uzębieniem (36 zębów, kąt powrotu zapadki 10°); gniazdo sześciokątne 1/4", technologią Rapidaptor do szybkiej wymiany bitów, z magnesem

**Rękojeść:** Kraftform z zabezpieczeniem przed stacaniem się narzędzia z miejsca pracy, wielokomponentowa

05051493001		mm	mm
	1/4"	123,5	98



## Uniwersalny chwyt

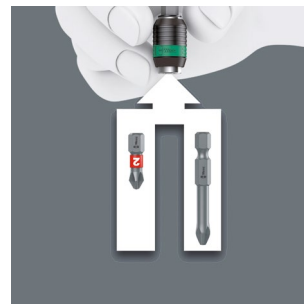

Uchwyt Rapidaptor z mechanizmem szybko mocującym przeznaczony jest do bitów 1/4" produkowanych zgodnie z normą DIN ISO 1173-C 6,3 + E 6,3 (seria Wera 1 i 4).



## Szybki montaż i automatyczna blokada

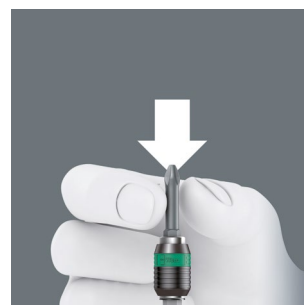

Bit można wsunąć do uchwytu bez konieczności przesuwania pierścienia przytrzymującego. Po umieszczeniu bitu w gnieździe wkrętu zostaje on automatycznie zablokowany w uchwycie, co gwarantuje pewne i stabilne osadzenie.

## Kraftform Kompakt VDE 17 RA 1\*



### Zestaw 17-częściowy

1 rękojeść z uchwytem do trzpieni wymiennych 837 i RA z funkcją grzechotki (40 zębów, kąt pracy 9°), 1 rękojeść z uchwytem do trzpieni wymiennych 817 VDE, obie rękojeści wyłącznie do trzpieni wymiennych Wera VDE. 15 trzpieni wymiennych VDE (każdy o długości 157 mm) z systemem wyszukiwania narzędzi Take it easy: z oznaczeniem kolorystycznym według profilu i laserowym oznaczeniem rozmiaru

05006618001	
●	837 i RA 1x 9x115
●	817 VDE 1x 9x98
+	Kraftform Kom- 1x PH 1x157; 1x PH 2x157 pakt VDE 62 i Take it easy
+	Kraftform Kom- 1x PZ 1x157; 1x PZ 2x157 pakt VDE 65 i Take it easy
+	Kraftform 1x # 1x157; 1x # 2x157 Kompakt VDE 65 i PZ/S Take it easy
+	Kraftform Kom- 1x TX 10x157; 1x TX 15x157; 1x TX 20x157; pakt VDE 67 i 1x TX 25x157 Take it easy
+	Kraftform Kom- 1x 0,4x2,5x157; 1x 0,8x4,0x157; pakt VDE 60 i 1x 1,0x5,5x157; 1x 1,2x6,5x157 Take it easy
+	Kraftform Kom- 1x 0,6x3,5x157 pakt VDE 60 iS Take it easy

\* W sprzedaży od czerwca 2024

## Kraftform Kompakt VDE 17 RA Imperial 1\*



### Zestaw 17-częściowy

1 rękojeść z uchwytem do trzpieni wymiennych 837 i RA z funkcją grzechotki (40 zębów, kąt pracy 9°), 1 rękojeść z uchwytem do trzpieni wymiennych 817 VDE, obie rękojeści wyłącznie do trzpieni wymiennych Wera VDE. 15 trzpieni wymiennych VDE (każdy o długości 157 mm) z systemem wyszukiwania narzędzi Take it easy: z oznaczeniem kolorystycznym według profilu i laserowym oznaczeniem rozmiaru

05006619001	
●	837 i RA 1x 9x115
●	817 VDE 1x 9x98
+	Kraftform Kom- 1x PH 1x157; 1x PH 2x157 pakt VDE 62 i Take it easy
+	Kraftform 1x # 1x157; 1x # 2x157 Kompakt VDE 65 i PZ/S Take it easy
+	Kraftform Kom- 1x TX 10x157; 1x TX 15x157; 1x TX 20x157; pakt VDE 67 i 1x TX 25x157 Take it easy
+	Kraftform Kom- 1x 0,4x2,5x157; 1x 0,8x4,0x157; pakt VDE 60 i 1x 1,0x5,5x157; 1x 1,2x6,5x157 Take it easy
+	Kraftform Kom- 1x 0,6x3,5x157 pakt VDE 60 iS Take it easy
+	Kraftform Kom- 1x # 1x157; 1x # 2x157 pakt VDE 68 i Take it easy

\* W sprzedaży od czerwca 2024



## Rękojeść z uchwytem do trzpieni wymiennych Kraftform 837 i RA, z funkcją grzechotki\*



- Zastosowanie:** wyłącznie do trzpieni wymiennych VDE firmy Wera
- Wykonanie:** grzechotka zintegrowana z rękojeścią z drobnym uzębieniem (40 zębów, kąt powrotu zapadki 9°)
- Rękojeść:** Kraftform z zabezpieczeniem przed staczeniem się narzędzia z miejsca pracy, wielokomponentowa

	mm	mm
05057490001	9	115

\* W sprzedaży od czerwca 2024



### System wyszukiwania Take it easy

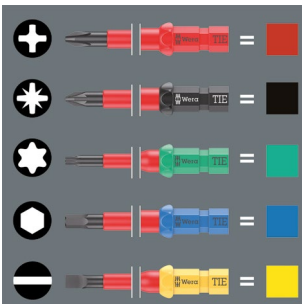

Trzpień wymienny Kraftform Kompakt VDE z systemem wyszukiwania narzędzi Take it easy. Oznaczenie kolorystyczne według profilu i laserowe oznaczenie rozmiaru sprawiają, że znalezienie potrzebnego narzędzia jest szybkie i łatwe.

### Szybkie pokręcanie

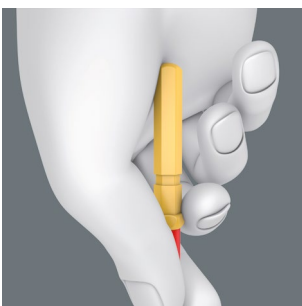

Dłoń można wygodnie oprzeć na zaokrąglonym końcu trzpienia wymiennego. Umożliwia to szybkie pokręcanie i przyspiesza pracę.

## Rękojeść z uchwytem trzpieni wymiennych 837 i RA z funkcją grzechotki



Drobnozębny mechanizm zapadkowy w rękojeści (40 zębów) i kąt powrotu zapadki 9° umożliwiają łatwiejsze i szybsze dokręcanie bez konieczności ponownego nasadzenia.

### Jeszcze szybsza praca

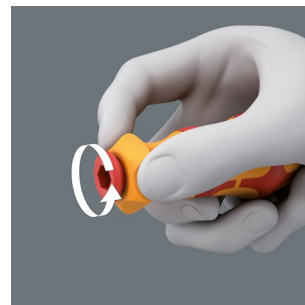

Mechanizm zapadkowy umożliwia również szybkie "pokręcanie".

## Rękojeść z uchwytem trzpieni wymiennych 817 VDE

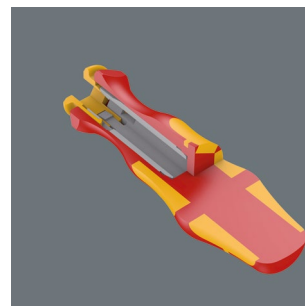

Rękojeść z uchwytem do trzpieni wymiennych przeznaczona jest wyłącznie do trzpieni wymiennych firmy Wera. Rękojeść Kraftform Plus zapewnia przyjemną i ergonomiczną pracę chroniąc dłoń przed powstawaniem pęcherzy i odcisków. Twarde strefy chwytu umożliwiają szybką pracę, miękkie strefy zapewniają przenoszenie wysokich momentów obrotowych.



### Indywidualne testy poprzez zanurzenie

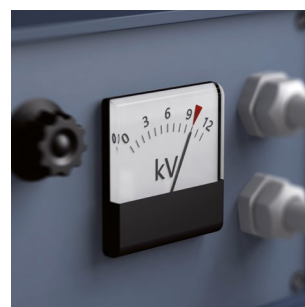

Narzędzia w zestawach Kraftform Kompakt VDE są indywidualnie testowane 10000 V zgodnie z IEC 60900. Dziesięciokrotnie wyższe obciążenie pomiarowe 10000 V gwarantuje bezpieczeństwo pracy pod maksymalnym dopuszczalnym napięciem 1000 V.

Nowy: Kraftform Kompakt VDE z systemem wyszukiwania narzędzi Take it easy.





## Kraftform Kompakt VDE Big Pack 1



### Zestaw 26-częściowy

2 rękojeści z uchwytem do trzpieni wymiennych 817 VDE Kraftform wyłącznie do trzpieni wymiennych VDE firmy Wera

24 trzpienie wymienne VDE (każdy o długości 157 mm) z systemem wyszukiwania narzędzi Take it easy z oznaczeniem kolorystycznym według profilu i laserowym oznaczeniem rozmiaru

Wytrzymałe składane etui tekstylne

05006617001	
●	817 VDE 2x 9x98
⊕	Kraftform Kompakt VDE 62 iS Take it easy 1x PH 1x157; 1x PH 2x157
⊕	Kraftform Kompakt VDE 65 iS Take it easy 1x PZ 1x157; 1x PZ 2x157
⊕	Kraftform Kompakt VDE 62 iS PH/S Take it easy 1x # 1x157; 1x # 2x157
⊕	Kraftform Kompakt VDE 65 iS PZ/S Take it easy 1x # 1x157; 1x # 2x157
⊗	Kraftform Kompakt VDE 67 i Take it easy 1x TX 8x157; 1x TX 9x157; 1x TX 10x157; 1x TX 30x157
⊗	Kraftform Kompakt VDE 67 iS Take it easy 1x TX 15x157; 1x TX 20x157; 1x TX 25x157
○	Kraftform Kompakt VDE 64 i Take it easy 1x 2,5x157; 1x 3,0x157; 1x 4,0x157; 1x 5,0x157
●	Kraftform Kompakt VDE 60 i Take it easy 1x 0,4x2,5x157; 1x 1,2x6,5x157
●	Kraftform Kompakt VDE 60 iS Take it easy 1x 0,6x3,5x157; 1x 0,8x4,0x157; 1x 1,0x5,5x157

## Kraftform Kompakt VDE 17 Universal 1 Tool Finder



### Zestaw 17-częściowy

2 rękojeści z uchwytem do trzpieni wymiennych 817 VDE; wyłącznie do trzpieni wymiennych Wera VDE

15 trzpieni wymiennych VDE (każdy o długości 157 mm), z systemem wyszukiwania narzędzi Take it easy; z oznaczeniem kolorystycznym według profilu i laserowym oznaczeniem rozmiaru

W wytrzymałym etui do mocowania na pasku

05006611001	
●	817 VDE 2x 9x98
⊕	Kraftform Kompakt VDE 62 i Take it easy 1x PH 1x157; 1x PH 2x157
⊕	Kraftform Kompakt VDE 65 i Take it easy 1x PZ 1x157; 1x PZ 2x157
⊕	Kraftform Kompakt VDE 65 i Take it easy 1x # 1x157; 1x # 2x157
⊗	Kraftform Kompakt VDE 67 i Take it easy 1x TX 10x157; 1x TX 15x157; 1x TX 20x157; 1x TX 25x157
●	Kraftform Kompakt VDE 60 i Take it easy 1x 0,4x2,5x157; 1x 0,8x4,0x157; 1x 1,0x5,5x157; 1x 1,2x6,5x157
●	Kraftform Kompakt VDE 60 iS Take it easy 1x 0,6x3,5x157
	Zestaw rzepów 70 1x 50,0x70,0





# Nie tylko bezpiecznie, ale i szybko.

## Safe-Torque Speed

- Wkrętak dynamometryczny z szybką regulacją wartości momentu obrotowego
- Szybkie ustawienie wartości momentu obrotowego
- Stała pozycja (Torque Lock) i wiele możliwości wyboru momentów odkręcania i dokręcania
- Funkcja bezpiecznego momentu obrotowego dla dokręcania w prawo/lewo
- Po osiągnięciu ustawionego momentu obrotowego mechanizm poślizgowy blokuje narzędzie zapobiegając niepożądanemu przekroczeniu ustawionego momentu obrotowego (dokładność  $\pm 10\%$ )



## Pięć momentów dokręcania do wyboru



Pięć momentów dokręcania i jedna pozycja stała (Torque Lock) zapewnia wiele możliwości wyboru momentów luzowania i dokręcania.

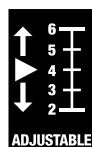

## Łatwe ustawianie



Łatwe ustawienie wybranych momentów dokręcania.



## Wyraźnie słyszalne i wyczuwalne przesłakiwanie zapadek

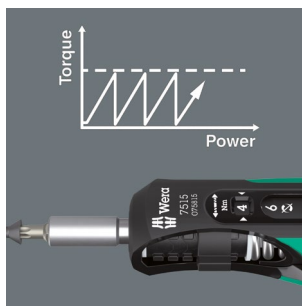

Wyraźnie słyszalne i wyczuwalne zwolnienie po osiągnięciu żądanego momentu obrotowego.



## Wkrętak dynamometryczny Krafftform Safe-Torque Speed Universal 1 7515/16



Zestaw 16-częściowy

Etui składane z 1 wkrętakiem dynamometrycznym 7515 umożliwiającym łatwą, szybką regulację momentu obrotowego i 15 ciągliwo-twardymi bitami (długość 89 mm)

05075851001		
	<b>7515</b>	1x 1/4"x2,0x3,0x4,0x5,0x6,0x147,5
	<b>851/4 Z</b>	1x PH 2x89
	<b>867/4 Z TORX® B0</b>	1x TX 10x89; 1x TX 15x89; 1x TX 20x89; 1x TX 25x89; 1x TX 30x89
	<b>867/4 IP TORX PLUS®</b>	1x 10 IPx89; 1x 15 IPx89; 1x 20 IPx89; 1x 25 IPx89; 1x 30 IPx89
	<b>840/4 Z</b>	1x 3,0x89; 1x 4,0x89; 1x 5,0x89; 1x 6,0x89 <sup>1)</sup>

<sup>1)</sup> Trzpień sześciokątny



## Wkrętak dynamometryczny Krafftform Safe-Torque Speed Bicycle 1 7515/7



Zestaw 7-częściowy

Etui składane z 1 wkrętakiem dynamometrycznym 7515 umożliwiającym łatwą, szybką regulację momentu obrotowego i 6 ciągliwo-twardymi bitami (długość 50 mm), z systemem wyszukiwania narzędzi Wera Take it easy: z oznaczeniem kolorystycznym profilu i rozmiaru ułatwiającym znalezienie odpowiedniego bitu

05075850001		
	<b>7515</b>	1x 1/4"x2,0x3,0x4,0x5,0x6,0x147,5
	<b>867/4 TORX® BTZ</b>	1x TX 10x50; 1x TX 25x50
	<b>840/4 BTZ</b>	1x 2,5x50; 1x 3,0x50; 1x 4,0x50; 1x 5,0x50

## Wkrętak dynamometryczny Krafftform Safe-Torque Speed 7515, 2-6 Nm



**Zastosowanie:** do bitów sześciokątnych 1/4"

**Wykonanie:** pięć momentów dokręcania do wyboru i jedna stała pozycja; uchwyt bitów z dokładnością ±10 %. Numeryczny wskaźnik wartości momentu obrotowego. Niezawodny mechanizm poślizgowy wyzwalany po osiągnięciu ustawionego momentu obrotowego.

**Rękojeść:** Krafftform, wielokomponentowa

		Nm	Nm	Nm	Nm	mm
05075815001	1/4"	2.0	3.0	4.0	5.0	6.0 147.5





## Do przykręcania płytek wymiennych



Zestaw narzędzi nadaje się w szczególności do przykręcania płytek wymiennych z węgliką spiekanego. Klucz dynamometryczny Safe-Torque Speed 7510 z pięcioma momentami obrotowymi do wyboru zalecanymi przez wiodących producentów narzędzi z węglików spiekanych zapewnia

niezawodne przykręcanie płytek wymiennych z kontrolowanym momentem obrotowym.

## Zestaw narzędzi Safe-Torque Speed 7510/14 do płytek wymiennych z węgliką spiekanego



## Wkrętak dynamometryczny Kraftform Safe-Torque Speed 7510, 1-3 Nm



**Zastosowanie:** do bitów sześciokątnych 1/4"

**Wykonanie:** pięć momentów dokręcania do wyboru i jedna stała pozycja; uchwyt bitów z dokładnością  $\pm 10\%$ . Numeryczny wskaźnik wartości momentu obrotowego. Niezawodny mechanizm poślizgowy wyzwalany po osiągnięciu ustawionego momentu obrotowego.

**Rękojeść:** Kraftform, wielokomponentowa

		Nm	Nm	Nm	Nm	mm
05075810001	1/4"	1.0	1.5	2.0	2.5	3.0



### Zestaw 14-częściowy

Etui składane z 1 wkrętakiem dynamometrycznym Safe-Torque Speed 7510 z prostą, szybką regulacją momentu obrotowego i 13 ciągliwo-twardymi bitami (o długości 25 mm) do śrub TORX®, TORX PLUS® i śrub z gniazdem sześciokątnym

Przeznaczony zwłaszcza do łatwej wymiany płytek z węgliką spiekanego.

05075840001		
	7510	1x 1/4"x1,0x1,5x2,0x2,5x3,0x147,5
		867/1 IP TORX PLUS® 1x 7 IPx25; 1x 8 IPx25; 1x 9 IPx25; 1x 10 IPx25; 1x 15 IPx25
		867/1 TORX® 1x TX 7x25; 1x TX 8x25; 1x TX 9x25; 1x TX 10x25; 1x TX 15x25
		840/1 Z 1x 2,0x25; 1x 2,5x25; 1x 3,0x25

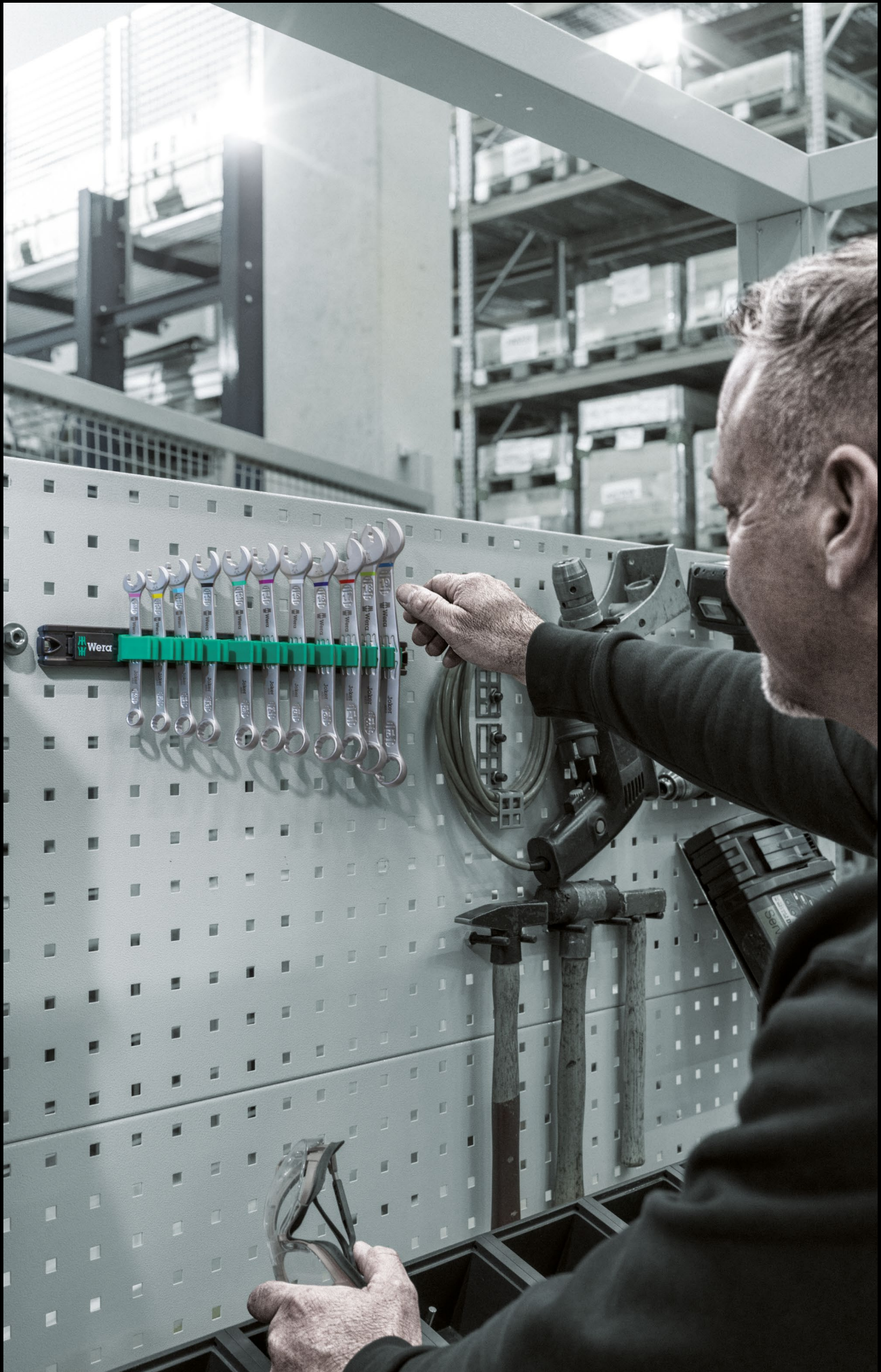



## Listwa magnetyczna 9630 z zestawem kluczy płasko-oczkowych z grzechotką 6000 Joker 1



Zestaw kluczy płasko-oczkowych z grzechotką, metrycznych  
11-częściowy

Na listwie magnetycznej

05020014001		
	<b>6000 Joker</b>	1x 8x144; 1x 10x159; 1x 11x165; 1x 12x170,7; 1x 13x177; 1x 14x188; 1x 15x200; 1x 16x212; 1x 17x224; 1x 18x235; 1x 19x246
	<b>9610</b>	1x 30,0x370,0

## Listwa magnetyczna 9631 z zestawem kluczy płasko-oczkowych z grzechotką 6000 Joker 2



Zestaw kluczy płasko-oczkowych z grzechotką, metrycznych  
5-częściowy

Na listwie magnetycznej

05020015001		
	<b>6000 Joker</b>	1x 8x144; 1x 10x159; 1x 13x177; 1x 17x224; 1x 19x246
	<b>9610</b>	1x 30,0x370,0

## Bezpieczne mocowanie narzędzi

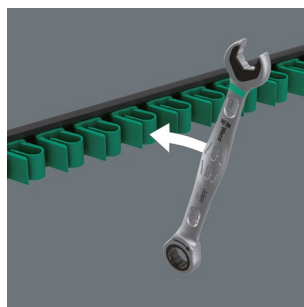

Listwa magnetyczna wykonana z wysokiej jakości profilu aluminiowego przeznaczona jest na 11 kluczy płaskich. Narzędzia są bezpiecznie mocowane dzięki mocnym sprężynom zaciskowym.



## Silny magnes zapewnia niezawodne przytrzymanie

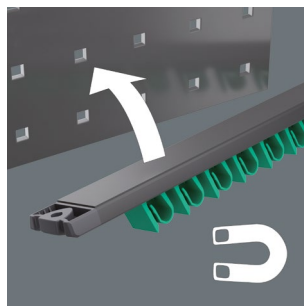

Listwa magnetyczna przylega do metalowych powierzchni dzięki silnemu magnesowi.

## Mocowanie za pomocą śrub

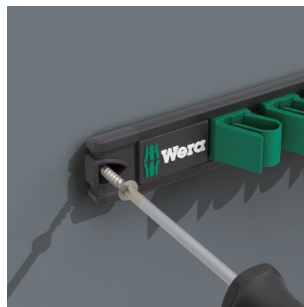

Listwę można również przymocować do ściany.



## Klucz płasko-oczkowy z grzechotką Joker 6000



Funkcja przytrzymywania klucza Joker pozwala na bezpieczne przeniesienie nakrętek i śrub bezpośrednio na miejsce montażu, umożliwiając ich szybkie i pewne wkręcenie. W ten sposób skutecznie eliminowane jest ryzyko upuszczenia śruby i nakrętki oraz konieczność ich czasochłonnego szukania.

## Listwa magnetyczna 9632 z zestawem kluczy płasko-oczkowych z grzechotką 6000 Joker Imperial 1



Zestaw kluczy płasko-oczkowych z grzechotką, stalowych  
8-częściowy  
Na listwie magnetycznej

05020016001	
<b>6000 Joker Imperial</b>	1x 5/16"x144; 1x 3/8"x159; 1x 7/16"x165; 1x 1/2"x177; 1x 9/16"x188; 1x 5/8"x212; 1x 11/16"x235; 1x 3/4"x246
<b>9610</b>	1x 30,0x370,0

## Listwa magnetyczna 9641 z zestawem kluczy płasko-oczkowych 6003 Joker 2

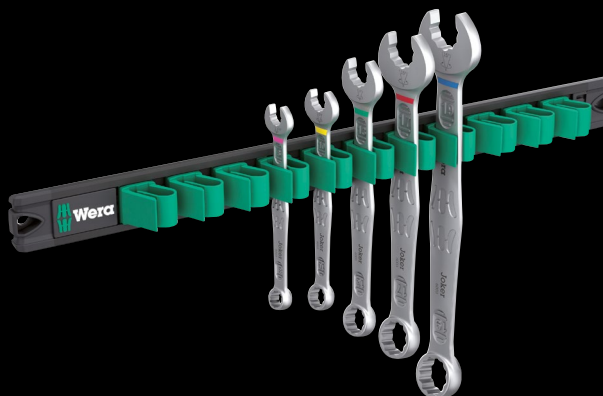
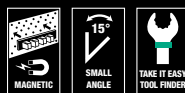

Zestaw kluczy płasko-oczkowych, metrycznych, strona otwarta odchylna od osi klucza pod kątem 7,5°  
5-częściowy  
Na listwie magnetycznej

05020234001	
<b>6003 Joker</b>	1x 8x115; 1x 10x125; 1x 13x160; 1x 17x190; 1x 19x230,0
<b>9610</b>	1x 30,0x370,0

## Listwa magnetyczna 9640 z zestawem kluczy płasko-oczkowych 6003 Joker 1

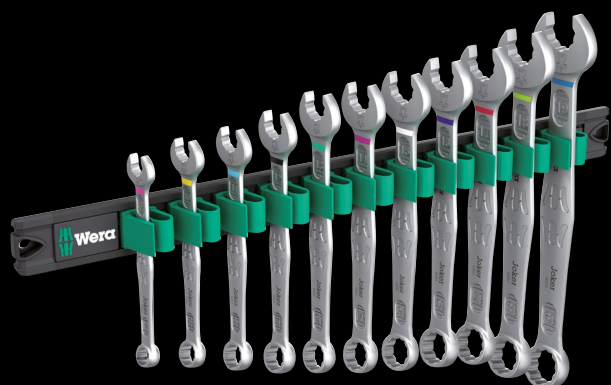
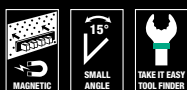

Zestaw kluczy płasko-oczkowych, metrycznych, strona otwarta odchylna od osi klucza pod kątem 7,5°  
11-częściowy  
Na listwie magnetycznej

05020233001	
<b>6003 Joker</b>	1x 8x115; 1x 10x125; 1x 11x135; 1x 12x148; 1x 13x160; 1x 14x167; 1x 15x174; 1x 16x182; 1x 17x190; 1x 18x210; 1x 19x230,0
<b>9610</b>	1x 30,0x370,0

## Listwa magnetyczna 9642 z zestawem kluczy płasko-oczkowych Joker Imperial 1

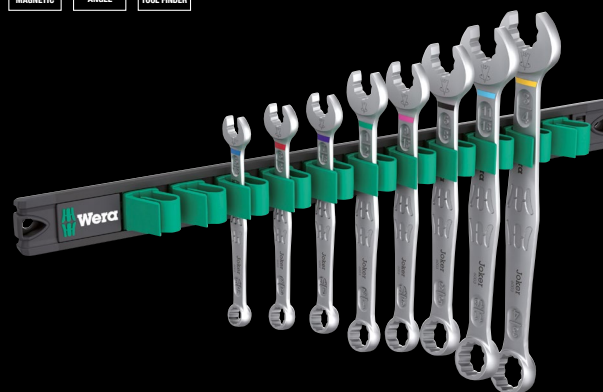

Zestaw kluczy płasko-oczkowych, stalowych, strona otwarta odchylna od osi klucza pod kątem 7,5°  
8-częściowy  
Na listwie magnetycznej

05020235001	
<b>6003 Joker Imperial</b>	1x 5/16"x115; 1x 3/8"x125; 1x 7/16"x135; 1x 1/2"x160; 1x 9/16"x167; 1x 5/8"x182; 1x 11/16"x210; 1x 3/4"x230,0
<b>9610</b>	1x 30,0x370,0



## Listwa magnetyczna Joker 9610, na 11 kluczy płaskich, bez kluczy

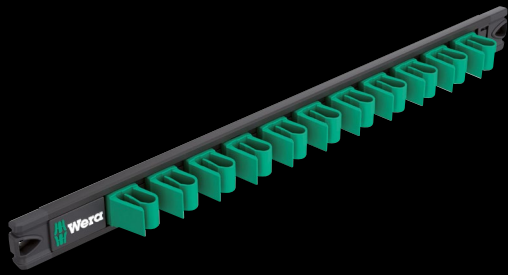

1 listwa magnetyczna, bez kluczy. Przeznaczona na 11 kluczy płaskich Joker. Listwa magnetyczna umożliwia tymczasowe przymocowanie do metalowych powierzchni. Listwę można również przymocować do ściany. Dzięki mocnym zaciskom zapewnia niezawodne mocowanie i łatwe wyjmowanie narzędzi.

	mm	mm
05136413001	30.0	370.0

## Bezpieczne mocowanie narzędzi

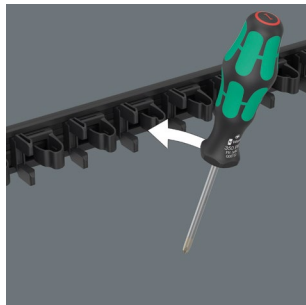

Listwa z tworzywa sztucznego na maksymalnie 9 wkrętek Kraftform. Narzędzia są bezpiecznie mocowane dzięki mocnym sprężynom zaciskowym.

## Silny magnes zapewnia niezawodne przytrzymanie

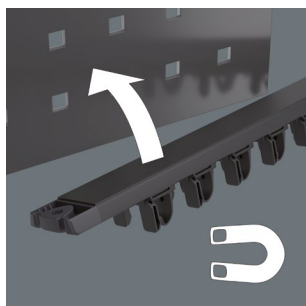

Listwa magnetyczna przylega do metalowych powierzchni dzięki silnemu magnesowi.

## Mocowanie za pomocą śrub



Listwę można również przymocować do ściany.

## Listwa magnetyczna 9650 z zestawem wkrętek Kraftform



### Zestaw 9-częściowy

6 wkrętek Kraftform serii 300; do śrub z gniazdem krzyżowym Phillips i Pozidriv (z końcówką Lasertip) oraz śrub z gniazdem TORX®. 1 wkrętak do śrub z nacięciem prostym (z rowkiem) Kraftform serii 100 VDE ze zredukowaną średnicą trzpienia. Z systemem wyszukiwania narzędzi Wera "Take it easy": z oznaczeniem kolorystycznym profilu i rozmiaru. 2 wkrętaki do pobijania do śrub z nacięciem prostym (z rowkiem); do dokręcania, pobijania i kucia. 1 listwa magnetyczna, którą można bezpiecznie przymocować do metalowych powierzchni. Listwę można również przymocować do ściany.

	mm	mm
05051012001		
⊖	932 A	1x 1,0x5,5x100; 1x 1,2x7,0x125
⊕	350	1x PH 2x100
⊕	355	1x PZ 1x80; 1x PZ 2x100
⊕	367 TORX®	1x TX 20x100; 1x TX 25x100
⊖	335	1x 0,8x4,0x100
⊖	160 IS VDE	1x 0,6x3,5x100
	9611	1x 30,0x400,0

## Listwa magnetyczna 9611, na 9 wkrętek Kraftform, bez wkrętek



1 listwa magnetyczna, bez wkrętek. Przeznaczona na 9 wkrętek Kraftform. Listwa magnetyczna umożliwia tymczasowe przymocowanie do metalowych powierzchni, a dzięki mocnym zaciskom zapewnia niezawodne mocowanie i łatwe wyjmowanie narzędzi. Listwę można również przymocować do ściany.

	mm	mm
05136414001	30.0	400.0







## Kieszonka na narzędzia do mocowania na pasku Set 1 9620



### Zestaw 9-częściowy

5 wkrętek Kraftform serii 300; do śrub z gniazdem krzyżowym Phillips i Pozidriv (z końcówką Lasertip) oraz śrub z gniazdem TORX®. 3 wkrętki Kraftform Serii 100 VDE; do śrub z gniazdem krzyżowym Phillips (z końcówką Lasertip) oraz śrub z nacięciem prostym (z rowkiem). Z systemem wyszukiwania narzędzi Wera "Take it easy": z oznaczeniem kolorystycznym profilu i rozmiaru. 1 wkrętak do pobijania do śrub z nacięciem prostym (z rowkiem); do dokręcania, pobijania i kucia. 1 stabilna wymiarowo, wytrzymała kieszonka do mocowania na pasku.

05136032001		
+	350	1x PH 1x80; 1x PH 2x100
+	355	1x PZ 2x100
+	367 TORX®	1x TX 20x100; 1x TX 25x100
+	932 A	1x 1,2x7,0x125
+	162 i VDE PH	1x PH 1x80; 1x PH 2x100
+	160 i VDE	1x 0,6x3,5x100 <sup>1)</sup>
	9522	1x 170,0x240,0

<sup>1)</sup> Bez końcówki Lasertip

## Kieszonka na narzędzia do mocowania na pasku Set 3 9622



### Zestaw 7-częściowy

3 wkrętki Kraftform Serii 100 VDE; do śrub z gniazdem 4-kątnym oraz śrub z nacięciem prostym (z rowkiem). 3 wkrętki Kraftform serii 1800; do śrub z gniazdem krzyżowym Phillips i śrub z nacięciem prostym (z rowkiem) z końcówką Lasertip oraz rękojeścią kulistą Ball-Grip. Z systemem wyszukiwania narzędzi Wera "Take it easy": z oznaczeniem kolorystycznym profilu i rozmiaru. 1 wkrętak do pobijania do śrub z nacięciem prostym (z rowkiem); do dokręcania, pobijania i kucia. 1 stabilna wymiarowo, wytrzymała kieszonka do mocowania na pasku.

05300306001		
+	1850 PH	1x PH 1x80; 1x PH 2x100
+	1834	1x 1,0x6,0x100
+	932 A	1x 1,0x5,5x100
+	160 i VDE	1x 0,6x3,5x100 <sup>1)</sup>
+	168 i VDE	1x # 1x80; 1x # 2x100
	9522	1x 170,0x240,0

<sup>1)</sup> Bez końcówki Lasertip

## Kieszonka na narzędzia do mocowania na pasku Set 2 9621



### Zestaw 7-częściowy

3 wkrętki Kraftform Serii 100 VDE; do śrub z gniazdem krzyżowym Phillips (z końcówką Lasertip) oraz śrub z nacięciem prostym (z rowkiem). 3 wkrętki Kraftform serii 1800; do śrub z gniazdem krzyżowym Phillips i śrub z nacięciem prostym (z rowkiem) z końcówką Lasertip oraz rękojeścią kulistą Ball-Grip. Z systemem wyszukiwania narzędzi Wera "Take it easy": z oznaczeniem kolorystycznym profilu i rozmiaru. 1 wkrętak do pobijania do śrub z nacięciem prostym (z rowkiem); do dokręcania, pobijania i kucia. 1 stabilna wymiarowo, wytrzymała kieszonka do mocowania na pasku.

05136033001		
+	1850 PH	1x PH 1x80; 1x PH 2x100
+	1834	1x 1,0x6,0x100
+	932 A	1x 1,0x5,5x100
+	162 i VDE PH	1x PH 1x80; 1x PH 2x100
+	160 i VDE	1x 0,6x3,5x100 <sup>1)</sup>
	9522	1x 170,0x240,0

<sup>1)</sup> Bez końcówki Lasertip

## Do mocowania na pasku



Kieszonka wykonana z wytrzymałego materiału może być mocowana do paska.



## Rękojeść kulista Kraftform Ball-Grip umożliwiającą przenoszenie wysokich momentów obrotowych

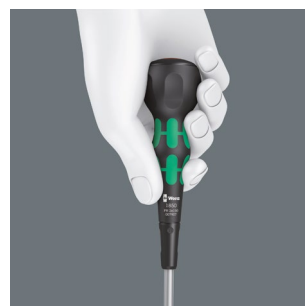

Ergonomicznie ukształtowana rękojeść kulista Kraftform Ball-Grip doskonale leży w dłoni. Jej specjalny kształt umożliwia przenoszenie wysokich momentów obrotowych podczas wkręcania.

# Naprawdę wielofunkcyjny stojak.

## Zestaw kluczy trzpieniowych 950/9 Hex-Plus Multicolour 3, metrycznych, BlackLaser

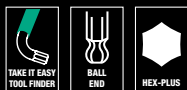

## Zestaw kluczy trzpieniowych 950/9 Hex-Plus 8, metrycznych, chromowanych



9-częściowy, w stojaku do umieszczenia na stole lub do zamocowania na ścianie za pomocą uchwytu ściennego/podstawki 9109; zdejmowany klips 9539 umożliwiający zabranie ze sobą w przypadku zastosowań w terenie, wyjmowany magnes 9538 do magnesowania i rozmagnesowywania końcówek narzędzi

**Zastosowanie:**

do śrub z gniazdem sześciokątnym

**Wykonanie:**

powierzchnia BlackLaser, z osłonką z tworzywa sztucznego. Łatwa identyfikacja właściwego klucza dzięki wygrawerowanemu laserowo rozmiarowi i oznaczeniu kolorami.

**Końcówka robocza:** Hex-Plus, z końcówką kulistą na długim ramieniu

9-częściowy, w stojaku do umieszczenia na stole lub do zamocowania na ścianie za pomocą uchwytu ściennego/podstawki 9109; zdejmowany klips 9536 umożliwiający zabranie ze sobą w przypadku zastosowań w terenie, wyjmowany magnes 9538 do magnesowania i rozmagnesowywania końcówek narzędzi

**Zastosowanie:**

do śrub z gniazdem sześciokątnym

**Wykonanie:**

chromowane

**Końcówka robocza:** Hex-Plus, z sześciokątną końcówką kulistą na długim ramieniu

05133165001	
○	950 SPKL Multicolour 1x 1,5x90; 1x 2,0x101; 1x 2,5x112; 1x 3,0x123; 1x 4,0x137; 1x 5,0x154; 1x 6,0x172; 1x 8,0x195; 1x 10,0x224
	9539
	9109
	9538

05022102001	
○	950 PKL 1x 1,5x90 <sup>1)</sup> ; 1x 2,0x100; 1x 2,5x112; 1x 3,0x126; 1x 4,0x140; 1x 5,0x160; 1x 6,0x180; 1x 8,0x200; 1x 10,0x219
	9109
	9536
	9538

<sup>1)</sup> Standardowy profil sześciokątny





## Hex-Plus



W przypadku śrub z łbem z gniazdem sześciokątnym zazwyczaj bardzo szybko dochodzi do zaokrąglania gniazda. Spowodowane jest to oddziaływaniem ostrej krawędzi narzędzia na wewnętrzną powierzchnię łba śruby. Stopniowy proces zużycia ostatecznie prowadzi do zaokrąglenia gniazda. Większe

powierzchnie styku narzędzi Wera Hex-Plus zapobiegają temu procesowi. Efekt powstawania karbu i tym samym deformacji ulega znacznemu zmniejszeniu. Jednocześnie możliwe jest przenoszenie o 20% większych momentów obrotowych. Dodatkowo narzędzia Hex-Plus mogą być stosowane do wszystkich standardowych śrub z gniazdem sześciokątnym!

## Przemysłany sposób na przechowywanie kluczy trzpieniowych



Stojak na klucze trzpieniowe można postawić na stole lub przymocować do ściany.

## Uchwyt do zastosowań w terenie



Uchwyt można wyjąć, dzięki temu klucze wszędzie zabierzesz ze sobą.

## Wijmowany magnetyzer

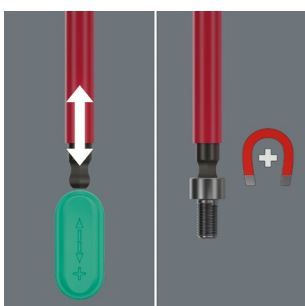

Stojak zawiera wijmowany magnetyzer, który może być użyty do namagnesowania (i roznamagnesowania) śrub, a także końcówek narzędzi.



## Zestaw kluczy trzpieniowych 950/9 Hex-Plus Multicolour Imperial 3, całowych, BlackLaser



Zestaw 9-częściowy, w uchwycie 2-komponentowym

**Zastosowanie:**

do śrub z gniazdem sześciokątnym

**Wykonanie:**

powierzchnia BlackLaser, w osłonce. Łatwa identyfikacja właściwego klucza dzięki wygrawerowanemu laserowo rozmiarowi i oznaczeniu kolorami.

**Końcówka robocza:** Hex-Plus, z końcówką kulistą na długim ramieniu

05022641001	
	<b>950 SPKS Multicolour</b>
	1x 5/64"x50; 1x 3/32"x56; 1x 1/8"x63; 1x 5/32"x71; 1x 3/16"x80; 1x 7/32"x90; 1x 1/4"x100; 1x 5/16"x112; 1x 3/8"x125







## Zestaw warsztatowy 9532 z nitownicą do łańcuchów



Dla najśłabszego ogniw  
w łańcuchu.

### Zestaw 20-częściowy

1 grzechotka do bitów Wera Zyklop Mini 1, kuta matrycowo z litej stali; do bitów sześciokątnych 1/4" wg DIN ISO 1173-C 6.3 i E 6.3 oraz serii Wera 1 i 4, 1 uchwyt bitów 816 R, 1 nitownica do łańcuchów, 1 hak do łańcucha, zestaw części zamiennych do nitownicy do łańcucha, 1 szczypce do zamków łańcuchowych, 10 bitów o długości 89 mm, 2 bity o długości 25 mm, 1 wytrzymałe składane etui

05136042001		
●	8001 A	1x 1/4"x87,0
●	816 R	1x 1/4"x119
+	851/4 Z	1x PH 1x89; 1x PH 2x89
⊗	867/4 Z TORX®	1x TX 10x89; 1x TX 25x89
○	840/4 Z	1x 2,0x89; 1x 2,5x89; 1x 3,0x89; 1x 4,0x89; 1x 5,0x89; 1x 6,0x89 <sup>1)</sup>
○	840/1 Z	1x 5,0x25; 1x 8,0x25
	Hak do łańcucha 9512	
	Nitownica do łańcucha 9513	
	Szczypce do otwierania i zamykania ogniw łańcuchowych 9533	1x 167,5
	9534	3x 15,0

<sup>1)</sup> Trzpień sześciokątny

### Narzędzie do łańcuchów rowerowych

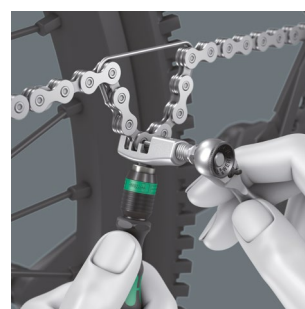

Dzięki dołączonemu do zestawu specjalnemu narzędziu, można rozłączyć i ponownie połączyć łańcuch; do otwierania i zamykania ogniw łańcuchów rowerowych. Nadaje się do łańcuchów od 1- do 12-biegowych.

### Szczypce do zamykania i otwierania ogniw łańcucha

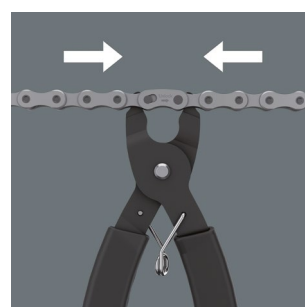

Szczypce do zamykania i otwierania ogniw łańcucha ułatwiają otwieranie spinek łączących łańcuchów w celu czyszczenia lub wymiany ogniw łańcucha.

## Zestaw 9540 Kraftform XL Bottle Set



17-częściowy zestaw z wkrętakami, zawierający butelkę na napoje Elite Fly do wielokrotnego napełniania.

2 wkrętaki do pobijania, wkręcania i kucia, 2 wkrętaki Kraftform z końcówką Lasertip do śrub z gniazdem krzyżowym Phillips, 2 wkrętaki Kraftform do śrub z gniazdem TORX®, 2 wkrętaki Kraftform VDE, 160 iS ze zredukowaną średnicą trzpienia i zintegrowaną izolacją ochronną do śrub z nacięciem prostym (z rowkiem), 162 i z końcówką Lasertip, 6 bitów BitTorsion, 1 uchwyt do bitów, 1 Bit-Check, bez wyposażenia.

05100028001		
	Butelka na napoje 9541	1x 550
⊖	932 A	1x 1,0x5,5x100; 1x 1,2x7,0x125
⊕	350	1x PH 1x80; 1x PH 2x100
⊗	367 TORX®	1x TX 20x100; 1x TX 25x100
⊖	160 iS VDE	1x 0,6x3,5x100
⊕	162 i VDE PH	1x PH 2x100
	Bit-Check 7 Tool Finder 1, bez wyposażenia	
⊙	893/4/1 K	1x 1/4"x50
⊕	851/1 BTZ	1x PH 2x25
⊕	855/1 BTZ	1x PZ 1x25; 1x PZ 2x25
⊗	867/1 TORX® BTZ	1x TX 15x25; 1x TX 20x25; 1x TX 25x25

### Butelka na napoje idealna podczas aktywności na świeżym powietrzu



Butelka do napojów Elite Fly o pojemności 550 ml zaprojektowana we wzornictwie Wera. Idealna podczas aktywności na świeżym powietrzu. Pasuje do wszystkich standardowych uchwytów bidonów rowerowych.

### Bity i uchwyt na bity w zestawie Bit-Check

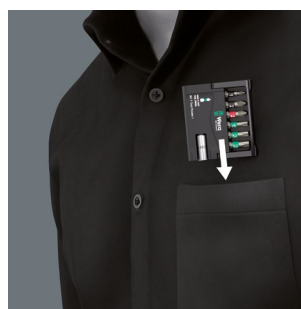

Zestawy Bit-Checks firmy Wera są wyjątkowo kompaktowe, dzięki czemu to idealni pomocnicy w zastosowaniach mobilnych.



## Zestaw Bit-Check 30 TX Universal 1 SB



**TERAZ DOSTĘPNY W PUDEŁKU DO  
POWIESZENIA NA ŚCIANIE W CELU  
SPRZEDAŻY SAMOBSŁUGOWEJ**

1 uchwyt uniwersalny z tulejką ze stali nierdzewnej, pierścieniem przytrzymującym i silnym magnesem stałym; 29 bitów, ciągliwo-twardych, do uniwersalnego zastosowania.

05057900001	
1x Zestaw Bit-Check 30 TX Universal 1	
● 899/4/1	1x 1/4"x50
♻️ 867/1 TORX®	3x TX 10x25; 5x TX 15x25; 8x TX 20x25; 7x TX 25x25; 4x TX 30x25; 2x TX 40x25

## Zestaw Bit-Check 30 Wood 2 SB



**TERAZ DOSTĘPNY W PUDEŁKU DO  
POWIESZENIA NA ŚCIANIE W CELU  
SPRZEDAŻY SAMOBSŁUGOWEJ**

1 uchwyt uniwersalny z tulejką ze stali nierdzewnej, pierścieniem przytrzymującym i silnym magnesem stałym; 29 bitów, ciągliwo-twardych, do uniwersalnego zastosowania.

05057438001	
1x Zestaw Bit-Check 30 Wood 2	
● 899/4/1	1x 1/4"x50
⊕ 851/1 Z	1x PH 2x25
⊕ 855/1 Z	2x PZ 1x25; 5x PZ 2x25; 2x PZ 3x25
♻️ 867/1 TORX®	3x TX 10x25; 4x TX 15x25; 4x TX 20x25; 4x TX 25x25; 3x TX 30x25; 1x TX 40x25

## Zestaw Bit-Check 30 Metal 1 SB



**TERAZ DOSTĘPNY W PUDEŁKU DO  
POWIESZENIA NA ŚCIANIE W CELU  
SPRZEDAŻY SAMOBSŁUGOWEJ**

1 uchwyt uniwersalny z tulejką ze stali nierdzewnej, pierścieniem przytrzymującym i silnym magnesem stałym; 29 bitów, ciągliwo-twardych, do uniwersalnego zastosowania.

05057440001	
1x Zestaw Bit-Check 30 Metal 1	
● 899/4/1	1x 1/4"x50
⊕ 851/1 Z	3x PH 1x25; 3x PH 2x25; 2x PH 3x25
⊕ 855/1 Z	3x PZ 1x25; 3x PZ 2x25; 3x PZ 3x25
♻️ 867/1 TORX®	1x TX 10x25; 1x TX 15x25; 1x TX 20x25; 1x TX 25x25; 1x TX 30x25; 1x TX 40x25
⊖ 800/1 Z	1x 0.6x4.5x25; 1x 1.0x5.5x25; 1x 1.2x6.5x25
○ 840/1 Z	1x 4.0x25; 1x 5.0x25; 1x 6.0x25

### Uchwyt uniwersalny z tulejką ze stali nierdzewnej



Z pierścieniem przytrzymującym i silnym magnesem gwarantującym pewne przytrzymanie narzędzia w uchwycie.

### Narzędzia zawsze pod ręką



Podczas pracy w warsztacie zestawy Bit-Checks można ustawić w pozycji pionowej, dzięki czemu narzędzia są zawsze łatwo dostępne.

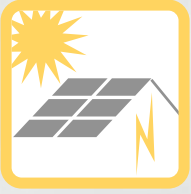



## Zestaw narzędzi do instalacji fotowoltaicznych 9524 Set 1



7-częściowy zestaw narzędzi do instalacji systemów fotowoltaicznych. 1 wkrętak dynamometryczny 7442 (rękojeść pistoletowa) dla zakresu pomiarowego 3,0-6,0 Nm. 1 uchwyt do bitów Rapidaptor 889/4/1 F z mechanizmem swobodnego powrotu do pozycji wyjściowej bez uciążliwego przerywania podczas dociągania w prawo. 1 klucz płasko-oczkowy 6003 Joker. 2 klucze montażowe do złączy solarnych MC4 (Multi-Contact). 1 klucz nasadowy 1/2" (z wycięciem) rozmiar 17 do montażu złączy do zabudowy. 1 adapter (z 1/4" na 1/2") do ręcznych kluczy nasadowych.

05136043001		
●	7400 z rękojeścią pistoletową	1x 7442, 3,0-6,0 Nm
●	8790 HMC Deep z wycięciem	1x 17,0x76,0
○ ○	870/4 A	1x 1/4"x1/2"x72
○ ○	889/4/1 F	1x 1/4"x64
	6003 Joker	1x 17x190
	9108	2x 115
	Zestaw rzepów 120	1x 50,0x120,0

## Zestaw kluczy montażowych 9108/2 do złączy MC4



**Zastosowanie:** do dokręcania i luzowania połączeń kablowych oraz do zwalniania blokady złącza; do złączy solarnych MC4 (Multi-Contact).

**Wykonanie:** tworzywo sztuczne wzmocnione włóknem szklanym

05136700001		
	9108	2x 115

## Do instalacji systemów solarnych



Zestaw zawiera narzędzia wkrętakowe do instalacji systemów solarnych, takie jak wkrętaki dynamometryczne, klucze płasko-oczkowe i klucze montażowe do złączy solarnych.

## Łatwe ustawianie



Łatwe ręczne ustawianieżądanego momentu obrotowego.

## Klucz montażowy do złączy solarnych MC4

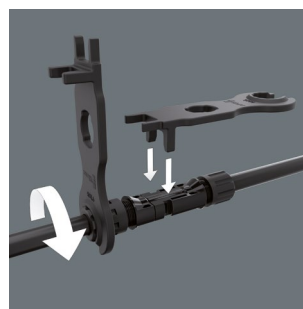

Do dokręcania i luzowania połączeń kablowych oraz do zwalniania blokady złącza.

## Klucz nasadowy z wycięciem



W szczególności nadaje się do montażu czujników temperatury z okablowaniem od góry lub z boku, termoprzełączników i innych komponentów.



## Zestaw z kluczem dynamometrycznym do pomp ciepła/ systemów klimatyzacji 9530



Zestaw 4-częściowy w kompaktowym i wytrzymałym etui tekstylnym niepowodującym zarysowań powierzchni. Niewielkie rozmiary i waga zestawu ułatwiają przenoszenie narzędzi do miejsca pracy.

1 klucz dynamometryczny Click-Torque X 7 z uchwytem 14x18 mm do narzędzi wtykowych, zakres pomiarowy 10-100 Nm, dokładność  $\pm 4\%$  ustawionej wartości, zgodnie z DIN EN ISO 6789-1: 2017-07, do dokręcania w prawo i w lewo; łatwe ustawianie i zabezpieczenie żądanej wartości momentu obrotowego, ze słyszalnym i wyczuwalnym kliknięciem po osiągnięciu wartości skali (skala precyzyjna tylko w niutonometrach), słyszalny i wyczuwalny mechanizm zwalnający po osiągnięciu ustawionej wartości momentu obrotowego, ergonomiczna 2-komponentowa rękojeść, 3 samonastawne wtykowe klucze płaskie Joker 7880 z funkcją grzechołki.

05136076001	Click-Torque X 7	1x 14x18, 10-100 Nm
	7880 Joker XXL	1x 14x18x24-32x <sup>15</sup> / <sub>16</sub> "-1 1/4"x113,5
	7880 Joker XL	1x 14x18x19-24x <sup>3</sup> / <sub>4</sub> "-1 <sup>5</sup> / <sub>16</sub> "x95,0
	7880 Joker L	1x 14x18x16-19x <sup>9</sup> / <sub>16</sub> "-3 <sup>3</sup> / <sub>4</sub> "x85,5

## Do przewodów klimatyzacyjnych



Zestaw 9530 może być używany do dokręcania połączeń śrubowych stosowanych w przewodach klimatyzacyjnych systemów chłodniczych i klimatyzacyjnych oraz pompach ciepła.



## Automatyczna i bezstopniowa samoczynna regulacja

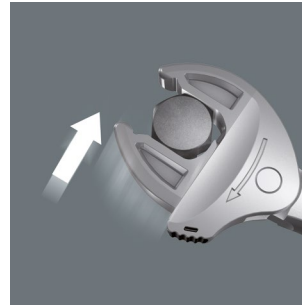

Klucz Joker 7880 pokrywa wszystkie wymiary w danym obszarze zastosowania dzięki automatycznie i bezstopniowo regulowanemu, równoległemu prowadzonemu szczękom. Klucz samoczynnie dopasowuje się do wymaganego rozmiaru przy osadzeniu na nakrętce lub śrubie bez potrzeby regulacji.



## Joker 7880: mechanizm zapadkowy zapewniający szybką pracę

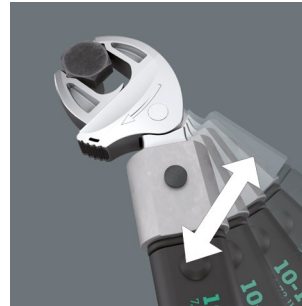

Mechanizm zapadkowy w szczęce zapewnia szybkie i płynne dokręcanie bez odkładania narzędzia.

## Klucz dynamometryczny Click-Torque X 7 do narzędzi wtykowych, 10- 100 Nm



**Zastosowanie:** do dokręcania w prawo i lewo

**Precyzja:** dokładność  $\pm 4\%$  nastawionej wartości, zgodnie z DIN EN ISO 6789-1:2017-07

**Wykonanie:** z uchwytem na wymienne narzędzia wtykowe 9x12 mm; łatwe ustawienie i zabezpieczenie żądanej wartości momentu obrotowego, słyszalna i wyczuwalna sygnalizacja osiągnięcia wartości skali (skala precyzyjna tylko w Newtonach), słyszalny i wyczuwalny mechanizm zwalnający po osiągnięciu ustawionej wartości momentu obrotowego

**Rękojeść:** ergonomiczna rękojeść 2-komponentowa

		Skala			S <sub>k</sub>	l <sub>k</sub>	Wtyk		Wtyk		Wtyk		Wtyk			
		Nm	Nm	lbf. ft.	mm	mm	mm	mm	mm	mm	mm	mm	mm	mm		
05075657001	14x18	10-100	0.5	7-73	372	25.5	329.0	140	47	29	20	14 41/64"	5 33/64"	1 27/32"	1 9/64"	25/32"

S<sub>k</sub> = odchylenie płytki wzorcowej; l<sub>k</sub> = odległość od punktu przyłożenia siły do osi przyrządu



## Samonastawny wtykowy klucz płaski 7880 Joker XXL, zakres pracy 24-32 mm, chwyt 14x18mm



**Zastosowanie:** do nakrętek lub śrub z łbem sześciokątnym

**Chwyt:** 14x18 mm; do kluczy dynamometrycznych Click-Torque serii X i XP z uchwytem 14x18 mm

**Wykonanie:** samonastawny klucz płaski z funkcją grzechotki; szczęki z regulacją wielkości, równolegle prowadzone i gładkie; kąt pracy wynoszący 30° dzięki pryzmom o szerokości naroża w szczęcie

	mm	mm	mm	mm
05020173001	14x18	24-32	15/16"-1 1/4"	113.5

## Samonastawny wtykowy klucz płaski 7880 Joker XL, zakres pracy 19-24 mm, chwyt 14x18mm



**Zastosowanie:** do nakrętek lub śrub z łbem sześciokątnym

**Chwyt:** 14x18 mm; do kluczy dynamometrycznych Click-Torque serii X i XP z uchwytem 14x18 mm

**Wykonanie:** samonastawny klucz płaski z funkcją grzechotki; szczęki z regulacją wielkości, równolegle prowadzone i gładkie; kąt pracy wynoszący 30° dzięki pryzmom o szerokości naroża w szczęcie

	mm	mm	mm	mm
05020172001	14x18	19-24	3/4"-15/16"	95.0

## Samonastawny wtykowy klucz płaski 7880 Joker L, zakres pracy 16-19 mm, chwyt 14x18mm



**Zastosowanie:** do nakrętek lub śrub z łbem sześciokątnym

**Chwyt:** 14x18 mm; do kluczy dynamometrycznych Click-Torque serii X i XP z uchwytem 14x18 mm

**Wykonanie:** samonastawny klucz płaski z funkcją grzechotki; szczęki z regulacją wielkości, równolegle prowadzone i gładkie; kąt pracy wynoszący 30° dzięki pryzmom o szerokości naroża w szczęcie

	mm	mm	mm	mm
05020171001	14x18	16-19	5/8"-3/4"	85.5

# Nowe rozwiązanie problemu prawidłowego ustawienia momentu obrotowego

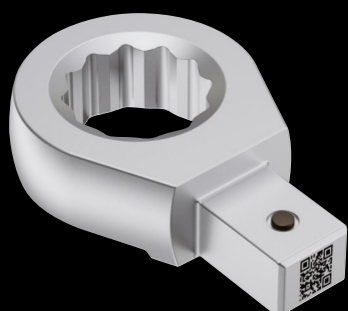
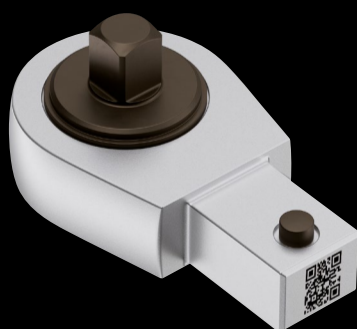

## Problem:

Narzędzia wtykowe do narzędzi dynamometrycznych mają różne geometrie, co skutkuje koniecznością zmiany ustawianej wartości momentu obrotowego. Aby uzyskać prawidłową wartość ustawienia, geometrie muszą być wprowadzone do wzoru. Jest to uciążliwe i często niewykonalne w miejscu pracy.

## Rozwiązanie:

Kody QR (zawierające wymagane wartości) umieszczone na narzędziach dynamometrycznych i narzędziach wtykowych. Zeskanuj kod QR → Wprowadź wymaganą wartość momentu obrotowego w Nm → Odczytaj rzeczywistą wartość Nm do ustawienia i gotowe. A wszystko to bez użycia aplikacji.

[www.wera.de/torque-advisor](http://www.wera.de/torque-advisor)



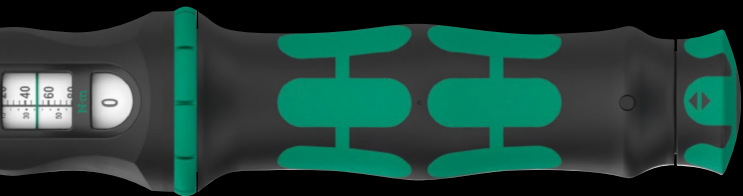

## Kalibracja klucza dynamometrycznego Click-Torque X

Narzędzie zostało skalibrowane za pomocą adaptera testowego, którego wymiar liniowy jest określany jako "S<sub>k</sub>". Jeśli wymiar liniowy stosowanego narzędzia wtykowego odbiega od długości "S<sub>k</sub>", rzeczywisty moment wyzwalający zmienia się zgodnie z poniższym wzorem:

$$M_s = \frac{M_A \times l_k}{l_k + (S - S_k)}$$

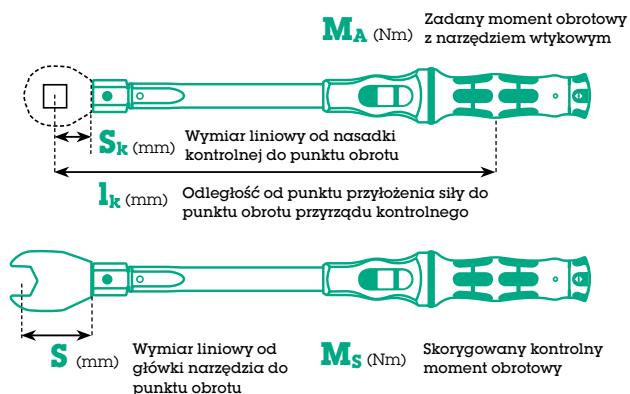

### NOWY

Łatwe i bezbłędne określanie wartości momentu obrotowego



Laseroowo naniesiony, odporny na ścieranie kod QR ułatwia określenie prawidłowej wartości momentu obrotowego w zależności od używanego klucza dynamometrycznego i narzędzia wtykowego. Wystarczy zeskanować smartfonem lub tabletem (jeśli oba kody QR klucza dynamometrycznego i narzędzia wtykowego są dostępne). Automatycznie otworzy się strona internetowa (nie aplikacja!), na której rozpoznawane są zeskanowane narzędzia. Wprowadź wymaganą żadaną wartość momentu obrotowego; skorygowana wartość zostanie automatycznie określona. Wyznaczanie za pomocą wzoru korygującego/obliczanie nie jest już konieczne.



## Safe-Torque A 1 SHK Set 1, zabierak czworokątny 1/4", 2-12 Nm



### Mechanizm poślizgowy zapobiegający stosowaniu zbyt dużych momentów obrotowych.



Klucz dynamometryczny Safe-Torque A 1 jest wyposażony w mechanizm poślizgowy. Po osiągnięciu ustawionego momentu obrotowego mechanizm poślizgowy blokuje narzędzie zapobiegając niepożądanemu przekroczeniu ustawionego momentu obrotowego.



### Funkcja Torque Lock



Funkcję momentu obrotowego można wyłączyć. Klucz dynamometryczny Safe-Torque może być wówczas używany jako standardowa grzechotka z wysokimi momentami wyzwalania oraz w zastosowaniach wymagających obrotu klucza pod kątem.



### Do dokręcania w prawo i lewo



Klucz dynamometryczny Safe-Torque jest przeznaczony do dokręcania w prawo i w lewo z ustawionym momentem obrotowym. Gdy funkcja Torque Lock jest wyłączona, dokręcanie i luzowanie odbywa się bez momentu obrotowego.



Zestaw 20-częściowy w kompaktowym i wytrzymałym etui tekstylnym niepowodującym zarysowań powierzchni. Małe rozmiary i niewielka waga zapewniają dużą mobilność.

Klucz dynamometryczny Safe-Torque A 1 z zabierakiem czworokątnym 1/4", zakres pomiarowy 2-12 Nm; do kontrolowanego dokręcania w prawo i w lewo; dokręcanie i luzowanie z lub bez momentu obrotowego, możliwość wyłączenia funkcji momentu obrotowego (funkcja Torque Lock); 72 zęby; niewielki kąt powrotu zapadki 5°; łatwe ustawianie i zabezpieczenie żądanej wartości momentu obrotowego ze słyszalnym i wyczuwalnym sygnałem po osiągnięciu ustawionej wartości momentu obrotowego; ergonomiczna rękojeść 2-komponentowa; 8 kluczy trzpieniowych nasadowych Zyklop, 9 kluczy nasadowych Zyklop (do śrub z gniazdem sześciokątnym i TORX®), przedłużka Zyklop z tuleją szybkoobrotową, krótka

05136073001		
⊖	Safe-Torque A 1	1x 1/4", 2-12 Nm
⊙	8790 HMA	1x 5,5x23,0; 1x 6,0x23,0; 1x 7,0x23,0; 1x 8,0x23,0; 1x 10,0x23,0; 1x 11,0x23,0; 1x 12,0x23,0; 1x 13,0x23,0
⊗	8767 A HF	1x TX 15x28,0; 1x TX 20x28,0; 1x TX 25x28,0; 1x TX 30x28,0
⊖	8740 A HF	1x 3,0x28,0; 1x 4,0x28,0; 1x 5,0x28,0; 1x 6,0x28,0; 1x 8,0x28,0
	Belt A 0/9	1x 39,0x238,0
⊖ ⊙	8794 SA	1x 1/4"x75,0
	Zestaw rzepów 240	1x 50,0x240,0

### Klucz stopniowy 1/2" 9529 C

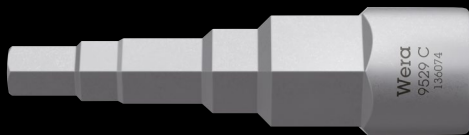

**Chwył:** 1/2"

**Zastosowanie:** do wszystkich standardowych połączeń śrubowych i złączek do zaworów grzejnikowych, termostatów i armatury odpływowej itp.

**Wykonanie:** 5-stopniowy: 3/8", 7/16", 1/2", 16 i 21 mm; stal chromowo-wanadowa, chromowana matowo

05136074001	88,0
-------------	------



## Zestaw narzędzi Wera 2go SHK 1 do instalacji sanitarnych, grzewczych i klimatyzacyjnych



### Wera 2go SHK 1: do zastosowań w instalacjach sanitarnych, grzewczych i klimatyzacyjnych



Zestaw 30 narzędzi w kompaktowym nesaserze Wera 2go 2 do zastosowań mobilnych w instalacjach sanitarnych, grzewczych i klimatyzacyjnych.

### Klucz 5-stopniowy

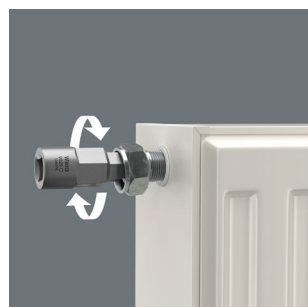

Klucz stopniowy (1/2") nadaje się do wszystkich standardowych połączeń śrubowych i złączek do zaworów grzejnikowych, termostatów i armatury odpływowej itp. 5-stopniowy (3/8", 7/16", 1/2", 16 i 21 mm).

30-częściowy zestaw narzędzi do instalacji sanitarnych, grzewczych i klimatyzacyjnych; 1 wytrzymały i odporny na odkształcenia nesaser na narzędzia Wera 2go 2 z rzepami do mocowania innych elementów systemu Wera 2go oraz etui tekstylnych i toreb ze strefą rzepu, wymiowy pojemnik tekstylny z uchwytem transportowym i regulowaną przegródką z rzepem umożliwiającą wydzielenie do 5 komór wewnętrznych, 1 wkrętak do dokręcania, pobijania i kucia, 4 wkrętaki VDE, 2 wkrętaki nasadowe z drążonym trzpieniem, 1 grzechotka Wera Zyklop Metal Switch (1/2"), 4 klucze nasadowe Zyklop (1/2"), 1 Belt C (pasek tekstylny), przeznaczony na 6 kluczy nasadowych, bez kluczy, 4 dwustronne klucze płaskie Joker, 1 zestaw kluczy trzpieniowych do śrub z gniazdem sześciokątnym 950/9 Hex-Plus, 1 klucz stopniowy Wera, 1 szczypce uniwersalne KNIPEX® (160 mm, art. nr 03 01 160), 1 szczypce nastawne do rur KNIPEX® COBRA® 250 mm (nr art. 87 11 250), 1 szczypce tnące boczne do ściągania izolacji KNIPEX® (nr art. 14 26 160), 1 klucz KNIPEX® Profi-Key do standardowych systemów odcinających (nr art. 00 11 04), 1 mała piła kabłąkowa PUK® (nr art. 2200), 1 marker permanentny do głębokich otworów Lyra® (nr art. 4494202), 1 poziomica STABILA® (model 70, 30 cm, nr artykułu 02281), 1 metrówka składana, drewniana STABILA® (model 607, 2 m, jasnożółta, nr artykułu 01104), 1 młotek ślusarski PICARD® 400 g, kształt niemiecki (nr artykułu 000101-0400), 1 nóż składany z chowanym ostrzem BESSEY® DBKPH-EU.

05136071001	1x	Wera 2go 2
	1x	932 A Wkrętak płaski, 1.2 x 7.0 x 125 mm
	1x	395 HO Wkrętak nasadowy z drążonym trzpieniem, 10.0 mm x 90 mm
	1x	395 HO Wkrętak nasadowy z drążonym trzpieniem, 13.0 x 90 mm
	1x	1060 i VDE, Wkrętak izolowany Kraftform do śrub z nacięciem prostym (z rowkiem), 0.6 x 3.5 x 100 mm
	1x	1060 i VDE, Wkrętak izolowany Kraftform do śrub z nacięciem prostym (z rowkiem), 1.0 x 5.5 x 125 mm
	1x	1062 i PH VDE, Wkrętak izolowany Kraftform do śrub z gniazdem krzyżowym, PH 1 x 80 mm
	1x	1062 i PH VDE, Wkrętak izolowany Kraftform do śrub z gniazdem krzyżowym, PH 2 x 100 mm
	1x	8004 C Grzechotka Zyklop Metal 1/2" z przełącznikiem zmiany kierunku pracy, 281 mm
	1x	8790 HMC Klucz nasadowy Zyklop, 1/2", 10.0 mm
	1x	8790 HMC Klucz nasadowy Zyklop, 1/2", 13.0 mm
	1x	8790 HMC Klucz nasadowy Zyklop, 1/2", 17.0 mm
	1x	8790 HMC Klucz nasadowy Zyklop, 1/2", 19.0 mm
	1x	Belt C (zawieszka tekstylna), 6-częściowa, bez wyposażenia
	1x	6002 Klucz płaski dwustronny Joker, 10 + 13 x 167 mm
	1x	6002 Klucz płaski dwustronny Joker, 17 + 19 x 235 mm
	1x	6002 Klucz płaski dwustronny Joker, 24 + 27 x 280 mm
	1x	6002 Klucz płaski dwustronny Joker, 30 + 32 x 305 mm
	1x	950/9 Hex-Plus 2
	1x	Klucz stopniowy 1/2" 9529 C
	1x	Szczypce nastawne do rur KNIPEX® COBRA® 250mm 87 11 250
	1x	Szczypce uniwersalne KNIPEX® 160mm 03 01 160
	1x	Szczypce tnące boczne do ściągania izolacji KNIPEX® 14 26 160
	1x	Klucz wielofunkcyjny KNIPEX Profi-Key 001104 do standardowych systemów odcinających
	1x	Poziomica STABILA®, model 70, 30 cm, 02281
	1x	Metrówka składana, drewniana STABILA®, model 607, 2 m, jasnożółta, 01104
	1x	Młotek ślusarski PICARD® 400 g, kształt niemiecki, 000101-0400
	1x	Mała piła kabłąkowa PUK® 2200
	1x	Nóż ze składanym ostrzem BESSEY® DBKPH-EU
	1x	Marker permanentny do głębokich otworów Lyra® DRY PROFI 4494202

## Kraftform Kompakt 400 RA SHK Set 1



### Zestaw 19-częściowy

Etui tekstylne z rękojęcią poprzeczną z uchwytem do bitów 416 RA i funkcją grzechotki, z uchwytem szybkoocucującym Rapidaptor, 1 rękojęć Kraftform 816 R z uchwytem szybkoocucującym Rapidaptor, 15 bitów ciągliwo-twardych, 1/4", długość 89 mm, 2 końcówki nasadowe z magnesem

05136072001		
●	416 RA	1x 1/4"x45
●	816 R	1x 1/4"x119
+	851/4 Z	1x PH 2x89
+	855/4 Z	1x PZ 2x89
+	855/4 PZ/S	1x # 1x70; 1x # 2x70
+	867/4 Z TORX®	1x TX 15x89; 1x TX 20x89; 1x TX 25x89; 1x TX 30x89
○	840/4 Z	1x 2,0x89; 1x 2,5x89; 1x 3,0x89; 1x 4,0x89; 1x 5,0x89; 1x 6,0x89 <sup>1)</sup> ; 1x 8,0x89 <sup>1)</sup>
●	869/4 M	1x 8,0x50,0; 1x 10,0x50,0
	Zestaw rzepów 120	1x 50,0x120,0

<sup>1)</sup> Trzpień sześciokątny

## Mechanizm zapadkowy w rękojęści

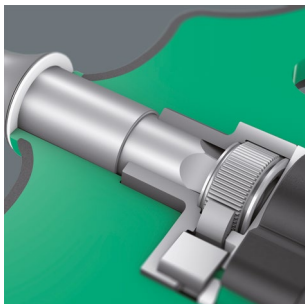

Mechanizm zapadkowy wkrętaka z rękojęcią poprzeczną z uchwytem do bitów 416 RA jest całkowicie wbudowany w rękojęć. Kompaktywny kształt narzędzia sprawia, że jest ono łatwe w obsłudze.

## Zestaw wkrętaków 454/5 HF SHK Set 1 z rękojęcią poprzeczną, z profilem Hex-Plus i funkcją przytrzymywania

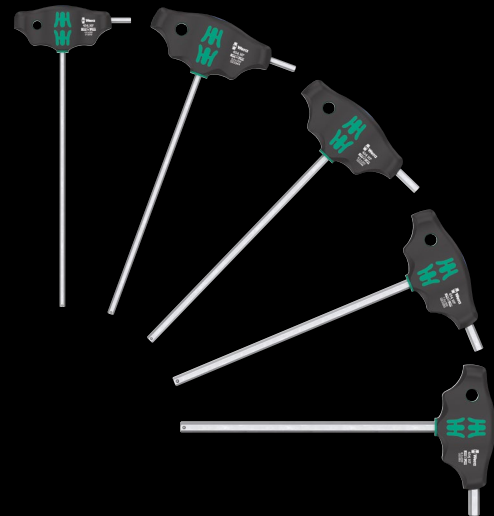

**Zastosowanie:** do śrub z gniazdem sześciokątnym, wkrętaki z rękojęcią poprzeczną z funkcją przytrzymywania na długim ramieniu

**Wykonanie:** 5 wkrętaków z rękojęcią poprzeczną, z profilem Hex-Plus oraz systemem wyszukiwania narzędzi Take it easy: z oznaczeniem kolorystycznym profili (niebieski=gniazdo sześciokątne) i rozmiarów

05136070001		
○	454 HF	1x 4x200; 1x 5x200; 1x 6x200; 1x 7x200; 1x 8x200

## Zestaw Bit-Check 6 SHK 1 SB



6 bitów, kształt skrętny (T) zapobiegający przedwczesnemu zużyciu, ciągliwo-twarde (Z), do uniwersalnego zastosowania. Asortyment przeznaczony w szczególności do stosowania w instalacjach sanitarnych, grzewczych i klimatyzacyjnych.

05073631001		
	1x Zestaw Bit-Check 6 SHK 1	
+	851/4 TZ	1x PH 1x50
+	867/4 Z TORX®	1x TX 15x50; 1x TX 20x50; 1x TX 25x50
○	840/4 Z	1x 5,0x50; 1x 6,0x50 <sup>1)</sup>

<sup>1)</sup> Trzpień sześciokątny



## Kraftform Kompakt 27 XL SHK 1



**Zastosowanie:** do bitów sześciokątnych 1/4" wg DIN ISO 1173-C 6,3 i E 6,3, a także końcówek serii Wera 1 i 4

**Wykonanie:** sztywny trzpień o długości 300 mm; z kompaktowym uchwytem ze stali nierdzewnej i silnym magnesem trwałym. Bezpieczne przytrzymywanie bitów dzięki mechanizmowi blokującemu.

**Rękojeść:** Kraftform z zabezpieczeniem przed stacaniem się narzędzia z miejsca pracy, wielokomponentowa, zintegrowany magazynek na bity

05136075001		
+	851/1 Z	1x PH 2x25
+	867/1 TORX®	1x TX 15x25; 1x TX 20x25; 1x TX 25x25
○	840/1 Z	1x 5,0x25; 1x 6,0x25
●	394 S	1x 1/4"x300

## Kraftform Kompakt 27 XL Universal 1

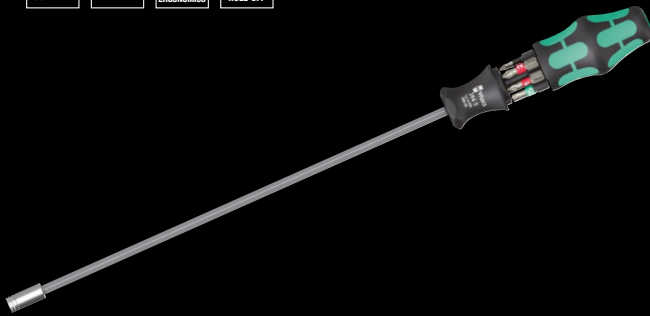

**Zastosowanie:** do bitów sześciokątnych 1/4" wg DIN ISO 1173-C 6,3 i E 6,3, a także końcówek serii Wera 1 i 4

**Wykonanie:** sztywny trzpień o długości 300 mm; z kompaktowym uchwytem ze stali nierdzewnej i silnym magnesem trwałym. Bezpieczne przytrzymywanie bitów dzięki mechanizmowi blokującemu.

**Rękojeść:** Kraftform z zabezpieczeniem przed stacaniem się narzędzia z miejsca pracy, wielokomponentowa, zintegrowany magazynek na bity

05051028001		
+	851/1 BTZ	1x PH 1x25; 1x PH 2x25
+	855/1 BTZ	1x PZ 2x25
+	867/1 TORX®	1x TX 15x25; 1x TX 20x25; 1x TX 25x25
○	BTZ	
●	394 S	1x 1/4"x300

## Trzpień o długości 300 mm



Trzpień o długości 300 mm umożliwia dotarcie nawet do głęboko położonych połączeń śrubowych.

## Bezpieczne przechowywanie i łatwe wyjmowanie



Niezawodne mocowanie bitów dzięki mechanizmowi blokującemu. Z mocnym magnesem.

## Kraftform Kompakt 27 XL Universal Imperial Set 1

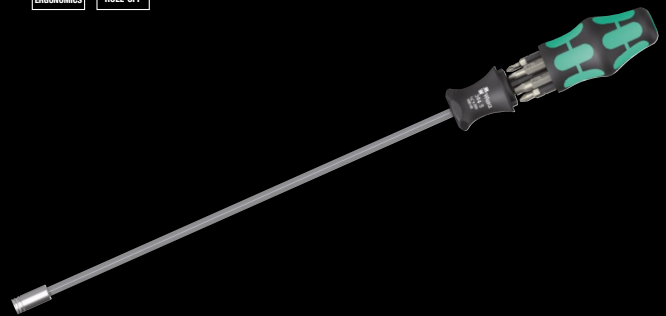

**Zastosowanie:** do bitów sześciokątnych 1/4" wg DIN ISO 1173-C 6,3 i E 6,3, a także końcówek serii Wera 1 i 4

**Wykonanie:** sztywny trzpień o długości 300 mm; z kompaktowym uchwytem ze stali nierdzewnej i silnym magnesem trwałym. Bezpieczne przytrzymywanie bitów dzięki mechanizmowi blokującemu.

**Rękojeść:** Kraftform z zabezpieczeniem przed stacaniem się narzędzia z miejsca pracy, wielokomponentowa, zintegrowany magazynek na bity

05051032001		
+	851/1 Z	1x PH 1x25; 1x PH 2x25
+	800/1 Z	1x 1,0x5,5x25; 1x 1,2x6,5x25
○	868/1 Z	1x # 1x25; 1x # 2x25
●	394 S	1x 1/4"x300

Czas obowiązywania promocji:  
01.03.2024 – 28.02.2025

Zastrzegamy prawo do zmiany informacji podanych w niniejszym katalogu dotyczących właściwości produktów, wariantów i wersji w dowolnym czasie i bez uprzedzenia. Nie ponosimy odpowiedzialności za błędy w druku i pomyłki.



Wera Werkzeuge GmbH  
Korzter Straße 21–25  
D-42349 Wuppertal

Phone: +49 (0)202/4045-0  
E-Mail: [info@wera.de](mailto:info@wera.de)  
[www.wera.de](http://www.wera.de)

