



Vybavený dílenský vozík s geniálním designem přední části v absolutní špičkové kvalitě.

- Exkluzivní dílenský vozík v designu Tool Rebel
- Extrémně robustní provedení díky dvoustěnné konstrukci
- Se 7 zásuvkami (5 mělkých, 2 vysoké) – z toho 2 mělké zásuvky jsou vybaveny pěnovými vložkami a náradím
- Rozměry plochých zásuvek (šířka x výška x hloubka): 522 x 81 x 398 mm
- Rozměry vysokých zásuvek (šířka x výška x hloubka): 522 x 166 x 398 mm
- 100 % výsuv zásuvek s teleskopickými lištami a kuličkovými ložisky, samozavírací mechanismus
- Všechny zásuvky jsou opatřeny fólií
- Minimální riziko převrnutí díky výsuvnému dorazu – lze otevřít pouze jednu zásuvku, ne více zásuvek současně
- Vysoce kvalitní, odolné pěnové vložky bez chemických výparů
- Optimální přizpůsobení pro co nejlepší vyjímání nástrojů z pěnových vložek



9700 Dílenský vozík 1 Tool Rebel



Včetně následujících pěnových vložek:

9710



9720

1/4"

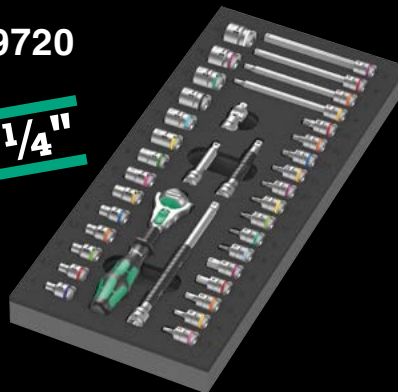

9731



9740



Exklusivní dílenský vozík v designu Tool Rebel. 5 mělkých zásuvek a 2 vysoké zásuvky umožňují efektivní a mobilní uspořádání nářadí a materiálů. Extrémně robustní provedení díky dvoustěnné a kompletně svařené konstrukci celého korpusu. Pro každodenní náročné dílenské použití. Vybaveno 4 pěnovými vložkami Wera: 9710 Sada šroubováků 1 v pěnové vložce, 9720 Sada ráčen 8000 A Zyklop 1 v pěnové vložce, 9731 Sada otevřených očkových klíčů Joker 6003 1 v pěnové vložce, 9740 Sada úhlových klíčů 1 v pěnové vložce.

05150130001 1x 9700 Dílenský vozík 1 Tool Rebel

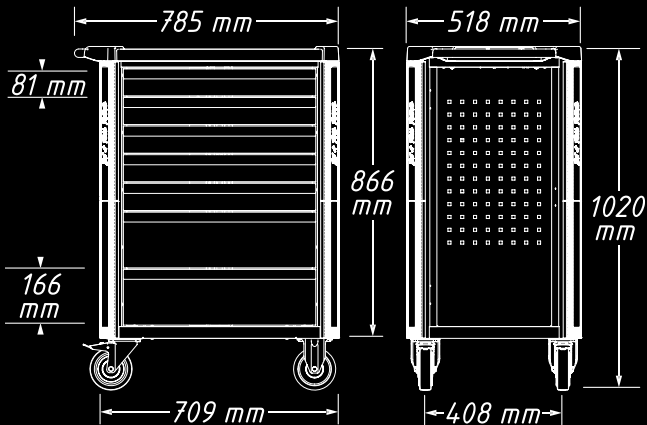

Robustní provedení pro náročné dílenské použití

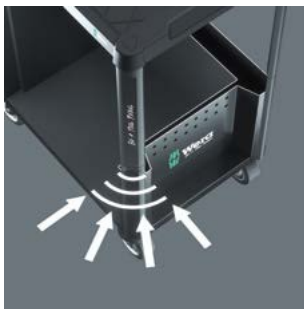

Dílenský vozík Tool Rebel je díky dvojitě stěně a kompletně svažené konstrukci mimořádně robustní. Optimalizovaná ochrana hran na všech čtyřech rozích poskytuje spolehlivou ochranu proti nárazu díky koncepci vnitřního tlumení.

Bezpečné zajištění, tichý chod



2 otočná kolečka jsou vybavena dvojitými zarážkami: Zabrzděné kolečko spolehlivě zabraňuje popojíždění vozíku, zabrzděné otočné ložisko zabraňuje nechtěnému otáčení otočných koleček, např. na šikmých plochách. Pružná kolečka odolná vůči olejům a kyselinám zajišťují tichý chod. Ochranný kroužek zabraňuje vniknutí nečistot a různých vláken.

Detailní koncepce zamykání pro větší bezpečnost



Ergonomicky uspořádaná boční poloha zámku slouží k lepší ovladatelnosti a chrání klíč a zámek před poškozením. Mimořádně robustní uzamkací systém bezpečně chrání nářadí uložené v dílenském vozíku před neoprávněným přístupem. Centrální zamykání je uzamčeno cylindrickou vložkou. Součástí dodávky jsou dva klíče.

Vysoké nosnosti



Dynamická nosnost dílenského vozíku je 540 kg, statická nosnost 1 000 kg a nosnost zásuvky je 25 kg.

9710 Šroubováky v pěnové vložce, set 1



18dílná sada nářadí (16 šroubováků, 2 přídržovače šroubů) v dvoubarevné pěnové vložce pro dílenský vozík Tool Rebel. Šířka x výška x hloubka: bez nářadí 344 x 30 x 392 mm, s nářadím 344 x 47 x 392 mm.

05150101001		
⊖	932 A	1x 1,0x5,5x100; 1x 1,2x7,0x125
⊕	350	1x PH 1x80; 1x PH 2x100; 1x PH 3x150
⊕	350 PH Stubby	1x PH 2x25
⊕	355	1x PZ 1x80; 1x PZ 2x100
⊖	335	1x 0,8x4,0x100; 1x 1,0x5,5x125
⊖	334	1x 1,2x6,5x150
⊖	335 Stubby	1x 1,0x5,5x24,5
⊕	2050 Micro	1x PH 0x40 ¹⁾
⊖	2035 Micro	1x 0,40x2,5x80
⊖	160 i VDE	1x 0,4x2,5x80 ²⁾ ; 1x 0,6x3,5x100 ²⁾
	1441	1x 4,5-6,0x41,0
	1442	1x 6,0-8,5x41,0
	9810	1x 344,0x30,0x392,0

¹⁾ Velikost 0 dle JCS 0 (Japanese Camera Industrial Standard) modifikovaná

²⁾ není Lasertip

9711 Šroubováky VDE v pěnové vložce, set 1

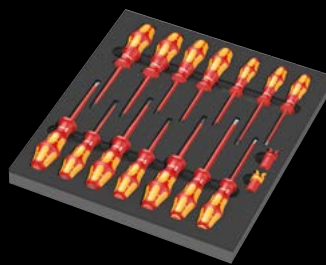

16dílná sada šroubováků s izolací VDE (14 šroubováků, 2 přídržovače šroubů) v dvoubarevné pěnové vložce pro dílenský vozík Tool Rebel. Šířka x výška x hloubka: bez vybavení 344 x 30 x 392 mm, s vybavením 344 x 46 x 392 mm.

05150102001		
⊕	162 iS PH VDE	1x PH 1x80; 1x PH 2x100
⊕	165 iS PZ VDE	1x PZ 1x80; 1x PZ 2x100
⊕	165 i PZ/S VDE	1x # 2x100
⊖	160 i VDE	1x 0,4x2,5x80 ¹⁾ ; 1x 0,8x4,0x100; 1x 1,0x5,5x125
⊖	160 iS VDE	1x 0,6x3,5x100
⊖	167 i TORX® VDE	1x TX 10x80; 1x TX 15x80; 1x TX 20x80; 1x TX 25x100; 1x TX 30x100
	1440	1x 4,5-6,0x41,0
	1442	1x 6,0-8,5x41,0
	9811	1x 344,0x30,0x392,0

¹⁾ není Lasertip

- Vysoce kvalitní, odolné pěnové vložky bez chemických výparů
- Optimální přizpůsobení pro co nejlepší vyjímání nástrojů z pěnových vložek
- Odpuzuje vodu a olej, snadno se udržuje a čistí
- Ochrana náradí před nečistotami a nárazy

9712 Šroubováky TORX® HF v pěnové vložce, set 1

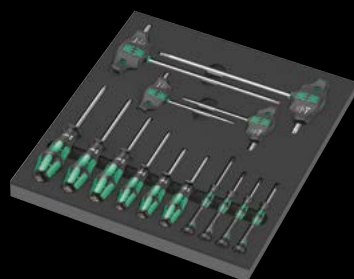

14dílná sada šroubováků s přídržovací funkcí pro šrouby TORX® v dvoubarevné pěnové vložce pro dílenský vozík Tool Rebel. Šířka x výška x hloubka (bez vybavení): 344 x 30 x 392 mm, s vybavením 344 x 45 x 392 mm.

05150103001	
367 TORX® HF	1x TX 8x60; 1x TX 9x60; 1x TX 10x80; 1x TX 15x80; 1x TX 20x100; 1x TX 25x100
2067 TORX® HF Micro	1x TX 4x40; 1x TX 5x40; 1x TX 6x40; 1x TX 7x60
467 TORX® HF	1x TX 20x100; 1x TX 25x100; 1x TX 30x200; 1x TX 40x200
9812	1x 344,0x30,0x392,0

9713 Šroubováky Hex v pěnové vložce, set 1

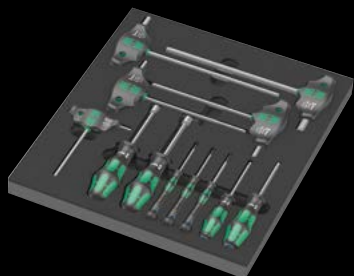

12dílná sada šroubováků pro šrouby s vnitřním a vnějším šestihranem v dvoubarevné pěnové vložce pro dílenský vozík Tool Rebel. Šířka x výška x hloubka (bez vybavení): 344 x 30 x 392 mm, s vybavením 344 x 45 x 392 mm.

05150104001	
354	1x 3,0x75; 1x 4,0x75
2054 Micro	1x 1,5x60; 1x 2x60; 1x 2,5x60
454 HF	1x 4x100; 1x 5x100; 1x 6x150; 1x 8x200; 1x 10x200
395 H0	1x 10,0x90; 1x 13,0x90
9813	1x 344,0x30,0x392,0

9720 Ráčna 8000 A Zyklop 1/4" v pěnové vložce, set 1



37dílná sada ráčen Zyklop 1/4" v dvoubarevné pěnové vložce pro dílenský vozík Tool Rebel. Šířka x výška x hloubka: bez náradí 172 x 30 x 392 mm, s náradím 172 x 40 x 392 mm.

05150110001	
8000 A	1x 1/4"x152,0
8794 LA	1x 1/4"x150,0
8794 SA	1x 1/4"x75,0
8795 A	1x 1/4"x35,5
8794 A	1x 1/4"x56,0
8790 HMA	1x 4,0x23,0; 1x 4,5x23,0; 1x 5,0x23,0; 1x 5,5x23,0; 1x 6,0x23,0; 1x 7,0x23,0; 1x 8,0x23,0; 1x 9,0x23,0; 1x 10,0x23,0; 1x 11,0x23,0; 1x 12,0x23,0; 1x 13,0x23,0; 1x 14,0x23,0; 1x 15,0x23,0
8767 A HF	1x TX 8x28,0; 1x TX 9x28,0; 1x TX 10x28,0; 1x TX 15x28,0; 1x TX 20x28,0; 1x TX 25x28,0; 1x TX 27x28,0; 1x TX 30x28,0; 1x TX 40x28,0
8740 A HF	1x 3,0x28,0; 1x 4,0x28,0; 1x 4,0x100,0; 1x 5,0x28,0; 1x 5,0x100,0; 1x 6,0x28,0; 1x 6,0x100,0; 1x 8,0x28,0; 1x 8,0x100,0
9820	1x 172,0x30,0x392,0

9721 Ráčna 8000 B Zyklop 3/8" v pěnové vložce, set 1



23dílná sada ráčen Zyklop 3/8" v dvoubarevné pěnové vložce pro dílenský vozík Tool Rebel. Šířka x výška x hloubka: bez náradí 172 x 30 x 392 mm, s náradím 172 x 45 x 392 mm.

05150111001	
8000 B	1x 3/8"x199,0
8794 SB	1x 3/8"x125,0
8794 LB	1x 3/8"x200,0
8795 B	1x 3/8"x50,0
8794 B	1x 3/8"x76,0
8790 HMB	1x 6,0x29,0; 1x 7,0x29,0; 1x 8,0x29,0; 1x 9,0x29,0; 1x 10,0x29,0; 1x 11,0x29,0; 1x 12,0x29,0; 1x 13,0x29,0; 1x 14,0x29,0; 1x 15,0x29,0; 1x 16,0x30,0; 1x 17,0x30,0; 1x 18,0x30,0; 1x 19,0x30,0; 1x 20,0x30,0; 1x 21,0x30,0; 1x 22,0x30,0; 1x 24,0x32,0
9821	1x 172,0x30,0x392,0

Pozor: Pěnové vložky nepasují do předchozího modelu 05501051001 dílenského vozíku.

9722 Ráčna 8000 C Zyklop 1/2" v pěnové vložce, set 1

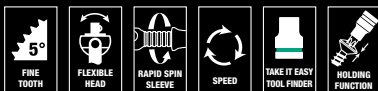

31dílná sada ráčen Zyklop 1/2" v dvoubarevné pěnové vložce pro dílenský vozík Tool Rebel. Šířka x výška x hloubka: bez nářadí 344 x 30 x 392 mm, s nářadím 344 x 51 x 392 mm.

05150112001		
○	8000 C	1x 1/2"x277,0
●○	8794 LC	1x 1/2"x250,0
●○	8794 SC	1x 1/2"x125,0
●○	8795 C	1x 1/2"x69,0
●○	8794 C	1x 1/2"x52,0
●	8790 HMC	1x 10,0x37,0; 1x 11,0x37,0; 1x 12,0x37,0; 1x 13,0x37,0; 1x 14,0x37,0; 1x 15,0x37,0; 1x 16,0x37,0; 1x 17,0x37,0; 1x 18,0x37,0; 1x 19,0x37,0; 1x 20,0x37,0; 1x 21,0x37,0; 1x 22,0x37,0; 1x 24,0x37,0; 1x 27,0x40,0; 1x 30,0x42,0; 1x 32,0x42,0
○	8740 C HF	1x 4,0x60,0; 1x 4,0x140,0; 1x 5,0x60,0; 1x 5,0x140,0; 1x 6,0x60,0; 1x 6,0x140,0; 1x 7,0x60,0; 1x 8,0x60,0; 1x 10,0x60,0
	9822	1x 344,0x30,0x392,0

9723 Hlavice s bity Zyklop B 3/8" v pěnové vložce, set 1



22dílná sada hlavice s bity Zyklop B 3/8" v dvoubarevné pěnové vložce pro dílenský vozík Tool Rebel. Šířka x výška x hloubka: bez nářadí 172 x 30 x 392 mm, s nářadím 172 x 39 x 392 mm.

05150113001		
●●	8784 B1	1x 1/4"x3/8"x44,0
⊕	8767 B HF	1x TX 15x35,0; 1x TX 20x35,0; 1x TX 25x35,0; 1x TX 25x107,0; 1x TX 27x35,0; 1x TX 27x107,0; 1x TX 30x35,0; 1x TX 30x107,0; 1x TX 40x35,0; 1x TX 40x107,0
○	8740 B HF	1x 4,0x35,0; 1x 4,0x107,0; 1x 5,0x35,0; 1x 5,0x107,0; 1x 6,0x35,0; 1x 6,0x107,0; 1x 7,0x38,5; 1x 8,0x38,5; 1x 8,0x100,0; 1x 10,0x38,5; 1x 10,0x100,0
	9823	1x 172,0x30,0x392,0

Bezpečné uložení a rychlý přehled

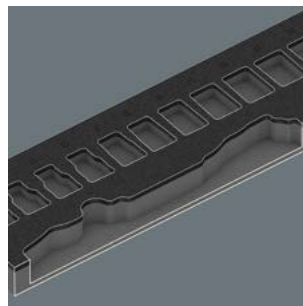

Nástroje jsou v pěnové vložce bezpečně uloženy díky přesným výřezům, lze je však snadno vyjmout. Promyšlené uspořádání nářadí zajišťuje úsporu místa při skladování a rychlý přístup k nářadí.

9730 Klíč Joker 6000 v pěnové vložce, set 1



11dílná sada otevřených/očko-ráčnových klíčů Joker 6000, v dvoubarevné pěnové vložce pro dílenský vozík Tool Rebel. Šířka x výška x hloubka: bez nářadí 172 x 30 x 392 mm, s nářadím 172 x 47 x 392 mm.

05150120001		
	6000 Joker	1x 8x144; 1x 10x159; 1x 11x165; 1x 12x170,7; 1x 13x177; 1x 14x188; 1x 15x200; 1x 16x212; 1x 17x224; 1x 18x235; 1x 19x246
	9830	1x 172,0x30,0x392,0

9731 Klíč Joker 6003 v pěnové vložce, set 1

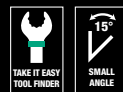

18dílná sada otevřených očkových klíčů Joker 6003, 1 otvírák na láhve Kraftform, v dvoubarevné pěnové vložce pro dílenský vozík Tool Rebel. Šířka x výška x hloubka: bez nářadí 344 x 30 x 392 mm, s nářadím 344 x 58 x 392 mm.

05150121001		
	6003 Joker	1x 6x105; 1x 7x110; 1x 8x115; 1x 9x120; 1x 10x125; 1x 11x135; 1x 12x148; 1x 13x160; 1x 14x167; 1x 15x174; 1x 16x182; 1x 17x190; 1x 18x210; 1x 19x230; 1x 20x230; 1x 21x260; 1x 22x260; 1x 24x280
	Otvíráky lahví	1x 145
	9831	1x 344,0x30,0x392,0

9732 Klíč Joker 6004 v pěnové vložce, set 1



5dílná sada otevřeným klíčů se samočinným nastavením Joker 6004, v dvoubarevné pěnové vložce pro dílenský vozík Tool Rebel. Šířka x výška x hloubka: bez nářadí 172 x 30 x 392 mm, s nářadím 172 x 35 x 392 mm.

05150122001	
	6004 Joker XS 1x 7-10 (1/4"-3/8")x117
	6004 Joker S 1x 10-13 (7/16"-1/2")x154
	6004 Joker M 1x 13-16 (1/2"-5/8")x188
	6004 Joker L 1x 16-19 (5/8"-3/4")x224
	6004 Joker XL 1x 19-24 (3/4"-15/16")x256
	9832 1x 172,0x30,0x392,0

9740 Úhlový klíč v pěnové vložce, set 1



18dílná sada úhlových klíčů (šrouby s vnitřním šestihranem a šrouby TORX®) plus 1 magnet Wera a 1 kapesní měřicí pásmo Stabila (3 m), v dvoubarevné pěnové vložce pro dílenský vozík Tool Rebel. Šířka x výška x hloubka: bez nářadí 172 x 30 x 392 mm, s nářadím 172 x 44 x 392 mm.

05150140001	
	1x 950/9 Hex-Plus Multicolour 1
○	950 SPKL Multicolour 1x 1.5x90; 1x 2.0x101; 1x 2.5x112; 1x 3.0x123; 1x 4.0x137; 1x 5.0x154; 1x 6.0x172; 1x 8.0x195; 1x 10.0x224
	1x 967/9 TX XL Multicolour 1
⊕	967 SXL TORX® Multicolour 1x TX 8x90; 1x TX 9x101; 1x TX 10x112
⊕	967 SPKXL TORX® Multicolour 1x TX 15x123; 1x TX 20x137; 1x TX 25x154; 1x TX 27x172; 1x TX 30x195; 1x TX 40x224
	1x 9500
	1x 48.0
	1x Kapesní měřicí pásmo STABILA® BM 100, 3 m, výrobek 19570
	1x 3000,0
	1x 9840
	1x 172,0x30,0x392,0

Dvoubarevná pěnová vložka



Po vyjmutí nástroje je vidět druhá světle šedá pěna. To znamená, že chybějící nástroje jsou rychle odhaleny.

9750 Kraftform Kompakt a Tool-Check PLUS v pěnové vložce, set 1



57dílná sada nářadí (1 Tool-Check PLUS (39 dílů), 1 Kraftform Kompakt 60 (16 dílů) a 1 ruční držák bitů s flexibilní stopkou), v dvoubarevné pěnové vložce pro dílenský vozík Tool Rebel. Šířka x výška x hloubka: bez nářadí 172 x 30 x 392 mm, s nářadím 172 x 59 x 392 mm.

05150150001	
	1x Tool-Check PLUS
○	8001 A 1x 1/4"x87.0
●	813 1x 1/4"x78
⊕	889/4/1 K 1x 1/4"x50
○	870/1 1x 1/4"x25 1)
●	8790 HMA 1x 5.5x23.0; 1x 6.0x23.0; 1x 7.0x23.0; 1x 8.0x23.0; 1x 10.0x23.0; 1x 12.0x23.0; 1x 13.0x23.0
⊕	851/1 TZ 2x PH 1x25; 3x PH 2x25; 1x PH 3x25
⊕	855/1 TH 1x PZ 1x25; 3x PZ 2x25; 1x PZ 3x25
⊕	867/1 TZ TORX® 1x TX 10x25; 1x TX 15x25; 1x TX 20x25; 1x TX 25x25; 1x TX 30x25; 1x TX 40x25
⊕	867/1 Z TORX® B0 1x TX 10x25; 1x TX 15x25; 1x TX 20x25; 1x TX 25x25; 1x TX 30x25
○	840/1 Z 1x 3.0x25; 1x 4.0x25; 1x 5.0x25; 1x 6.0x25; 1x 8.0x25
●	800/1 TZ 1x 1.0x5.5x25
	1x Kraftform Kompakt 60
●	816 R 1x 1/4"x119
⊕	851/4 Z 1x PH 1x89; 1x PH 2x89; 1x PH 3x89
⊕	855/4 Z 1x PZ 1x89; 1x PZ 2x89; 1x PZ 3x89
⊕	867/4 Z TORX® B0 1x TX 10x89; 1x TX 15x89; 1x TX 20x89; 1x TX 25x89; 1x TX 30x89
●	800/4 Z 1x 1.0x5.5x89
○	840/4 Z 1x 3.0x89; 1x 4.0x89; 1x 5.0x89; 1x 6.0x89
	Pás na suchý zip 70 1x 50.0x70.0
	1x 393 S Ruční držák bitů extra tenký s flexibilní stopkou
●	1x 1/4"x173,5
	1x 9850
	1x 172,0x30,0x392,0

9780 Kleště KNIPEX v pěnové vložce, set 1

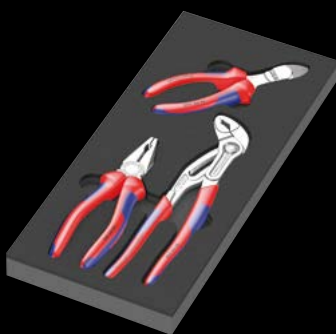

3dílná sada kleští (1 kombinované kleště KNIPEX, chromované, 1 kleště na vodní čerpadla Hightech KNIPEX Cobra®, chromované, 1 silové boční štípací kleště KNIPEX, chromované), v dvoubarevné pěnové vložce pro dílenský vozík Tool Rebel. Šířka x výška x hloubka: bez nářadí 172 x 30 x 392 mm, s nářadím 172 x 38 x 392 mm.

05150180001		
	Kombinované kleště KNIPEX 03 05 180	1x 180
	KNIPEX Cobra® 水泵钳 87 05 250	1x 250
	Silové boční štípací kleště KNIPEX 74 05 160	1x 160
	9880	1x 172,0x30,0x392,0

9782 Kladivo v pěnové vložce, set 1



6dílná sada nářadí (1 zámečnické kladivo PICARD® (500 g), 4 vyrážecí závlaček RENNSTEIG v barevném provedení, 1 ploché dláto RENNSTEIG), v dvoubarevné pěnové vložce pro dílenský vozík Tool Rebel. Šířka x výška x hloubka: bez nářadí 172 x 30 x 392 mm, s nářadím 172 x 35 x 392 mm.

05150182001		
	Zámečnické kladivo PICARD® 500 g, 0000101-500	1x 500,0
○	Vyrážecí závlaček RENNSTEIG Exklusiv	1x 452 003 6 RC, 3,0x150; 1x 452 004 6 RC, 4,0x150; 1x 452 006 6 RC, 6,0x150; 1x 452 008 6 RC, 8,0x150
●	Ploché dláto RENNSTEIG 310 250 1	1x 25,0x13,0x23,0
	9882	1x 172,0x30,0x392,0

9781 Kleště KNIPEX v pěnové vložce, set 2

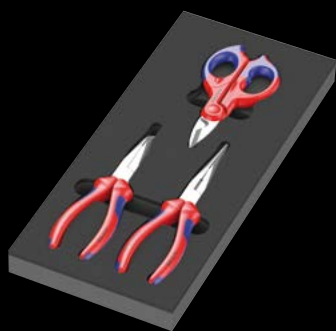

3dílná sada kleští (1 půlkulaté kleště s břity KNIPEX (úzké ploché kleště), 1 kleště pro mechaniky KNIPEX, 1 elektrická nůžky KNIPEX), v dvoubarevné pěnové vložce pro dílenský vozík Tool Rebel. Šířka x výška x hloubka: bez nářadí 172 x 30 x 392 mm, s nářadím 172 x 38 x 392 mm.

05150181001		
	Půlkulaté kleště s břity KNIPEX (úzké ploché kleště) 26 15 200	1x 200
	Kleště pro mechaniky KNIPEX 38 25 200	1x 200
	Elektrická nůžky KNIPEX 95 05 155	1x 155
	9881	1x 172,0x30,0x392,0

9783 Pilníky PFERD v pěnové vložce, set 1

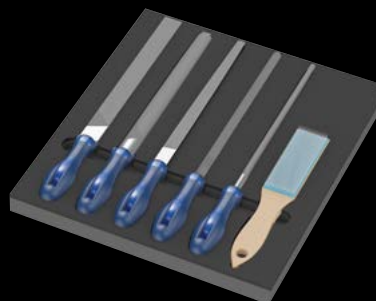

6dílná sada pilníků (1 čtyřhranný pilník PFERD PF1142 250 H2, 1 půlkulatý pilník zešpičatělý PFERD PF 1152SP 250 H2, 1 kulatý pilník PFERD PF1162 250 H2, 1 plochý pilník PFERD PF1112 250 H2, 1 trojhranný pilník PFERD PF 1132 250 H2, 1 kartáč na pilníky PFERD HBF ST 0,15), v dvoubarevné pěnové vložce pro dílenský vozík Tool Rebel. Šířka x výška x hloubka: bez nářadí 344 x 30 x 392 mm, s nářadím 344 x 42 x 392 mm.

05150183001		
	Dílenský pilník čtyřhranný PFERD PF1142 250 H2	1x 250
	Dílenský pilník půlkulatý, zešpičatělý PFERD 1152SP 250 H2	1x 250
	Dílenský pilník kulatý PFERD 1162 250 H2	1x 250
	Dílenský pilník plochý PFERD 1112 250 H2	1x 250
	Dílenský pilník trojhranný PFERD 1132 250 H2	1x 250
	Kartáč na pilníky PFERD HBF, ocelový drát Ø 0,15	1x 232
	9883	1x 344,0x30,0x392,0