

Uutuudet 2024



Safe-Torque Speed



Zyklon Comfort
-räikkä



Räckäruuvitaltta



Mikä katseenvangitsija!

Zyklop Comfort -räikkä $3/8''$

- Miellyttävä tuntuma muovipäällysten ansiosta
- Muovipäällyste suojaa pintoja vaurioilta
- Hieno hammastus, jonka 80 hampaan ansiosta palautuskulma on vain $4,5^\circ$
- Erittäin kapea muotoilu ja pehmeä, ergonominen otealue helpottavat työskentelyä myös hyvin kapeissa tiloissa
- Varma hylsyn lukitus napin painalluksella, nopea suunnanvaihto vain yhdellä sormella suunnanvaihtovivun ansiosta



Muovipäällyste



Muovipäällyste tekee työskentelystä miellyttävää ja turvallista myös alhaisissa lämpötiloissa.



Hieno hammastus

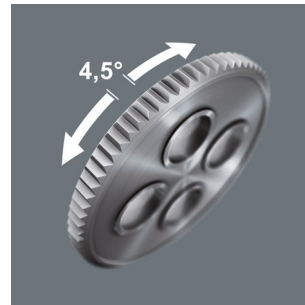

Zyklop Comfort -räikässä on 80-hampaan hieno hammastus, minkä ansiosta palautuskulma on vain $4,5^\circ$.

Kapeisiin tiloihin



Erittäin kapean muotoilun ansiosta Zyklop Comfort -räikällä on helppo työskennellä jopa hyvin kapeissa tiloissa.



Kuulalukitus

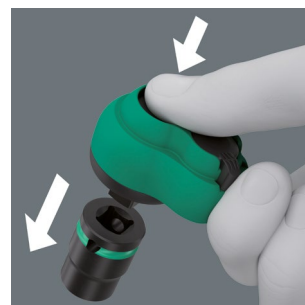

Kuulalukitus varmistaa hylsijän ja lisävarusteiden turvallisen istuvuuden ja takaa siten turvallisuuden myös ruuvauksen aikana.

8100 SB 12 Zyklop Comfort räikkäsarja, suunnanvaihtovipu, 3/8" vääntiö, metrinen



16-osainen; pintoja suojaava, kompakti ja erittäin lujatekoinen tekstiililaatiko. Pieni koko ja alhainen paino helpottavat mukana kuljettamista.

1 Zyklop Comfort räikkä suunnanvaihtovivulla ja 3/8" vääntiöllä, 14 Zyklop Impaktor -hylsyä, 1 Zyklop-jatkokappale

05005530001		
○	8010 B	1x 3/8"x230,0
●	8790 B Impaktor	1x 8,0x30,0; 1x 10,0x30,0; 1x 11,0x30,0; 1x 12,0x30,0; 1x 13,0x30,0; 1x 14,0x30,0; 1x 15,0x30,0; 1x 16,0x30,0; 1x 17,0x30,0; 1x 18,0x30,0; 1x 19,0x30,0; 1x 21,0x32,0; 1x 22,0x32,0; 1x 24,0x32,0
○ ○	8798 B	1x 3/8"x152,4

8100 SB 13 Zyklop Comfort räikkäsarja, suunnanvaihtovipu, 3/8" vääntiö, tuumainen



11-osainen; pintoja suojaava, kompakti ja erittäin lujatekoinen tekstiililaatiko. Pieni koko ja alhainen paino helpottavat mukana kuljettamista.

1 Zyklop Comfort räikkä suunnanvaihtovivulla ja 3/8" vääntiöllä, 9 Zyklop Impaktor -hylsyä, 1 Zyklop-jatkokappale

05005531001		
○	8010 B	1x 3/8"x230,0
●	8790 B Impaktor	1x 1/4"x30,0; 1x 5/16"x30,0; 1x 3/8"x30,0; 1x 7/16"x30,0; 1x 1/2"x30,0; 1x 9/16"x30,0; 1x 5/8"x30,0; 1x 11/16"x30,0; 1x 3/4"x30,0
○ ○	8798 B	1x 3/8"x152,4

8010 B Zyklop Comfort -räikkä, jossa suunnanvaihtovipu, 3/8" vääntiöllä



Käyttökohde: 3/8" neliökantahylsille ja 3/8" jatkokappaleille, joissa neliökantävääntiö ja kuulalukitus

Malli: mukava muovipäällyste; kapean mallin ansiosta työskentely onnistuu myös erittäin ahtaissa paikoissa; 80 hienoa hammasta takaavat vain 4,5°:n palautuskulman; suunnanvaihtovipu kätevään suunnanmuutokseen; turvallinen hylsylukitus napin painalluksella

	mm	
05005540001	3/8" 230,0	

9607 Hylsyt magnettilistassa B Impaktor 1

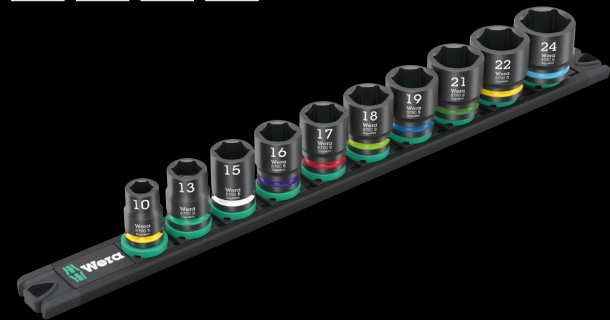

10-osainen; magneettilistassa, joka voidaan kiinnittää tilapäisesti esim. seinälle, hyllyyn tai korjaamovaunuun. Sulavaliikkeen hylsyn kiinnitysmekanismi työkalun varmaan säilyttämiseen ja helppoon poistamiseen.

10 Impaktor-hylsyä 3/8" vääntiölle. Kuusikulmainen profiili ja reiällinen ura. Käytettäväksi sähkö- tai paineilmakäyttöisessä iskuvääntimessä, jossa 3/8" vääntiö. Take it easy -värikoodausjärjestelmä: värikoodit kokojen mukaan – tarvittavan työkalun helppoon ja nopeaan löytämiseen.

05005451001		
●	8790 B Impaktor	1x 10,0x30,0; 1x 13,0x30,0; 1x 15,0x30,0; 1x 16,0x30,0; 1x 17,0x30,0; 1x 18,0x30,0; 1x 19,0x30,0; 1x 21,0x32,0; 1x 22,0x32,0; 1x 24,0x32,0
	9603	1x 30,0x340,0

Magneettinen

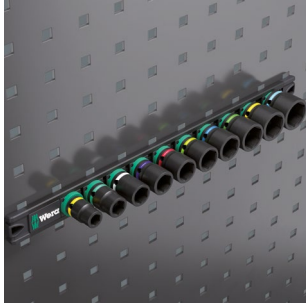

Magneettien ansiosta magneettista sopii tilapäiseen kiinnitykseen seinään, hyllyyn tai korjaamovaunuun.



Twist to unlock -mekanismi

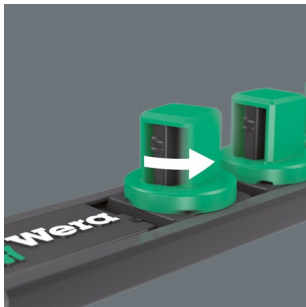

Kierrettävän Twist to unlock -avausmekanismin ansiosta hylsyt on helppo irrottaa magneettilistasta. Samalla hylsyt pysyvät tukevasti paikallaan.

9608 Hylsyt magneettilistassa B Impaktor Imperial 1

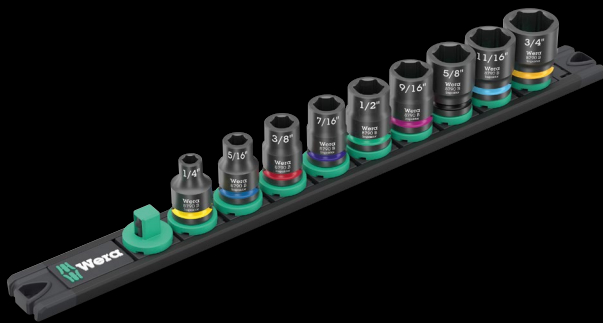

9-osainen; magneettilistassa, joka voidaan kiinnittää tilapäisesti esim. seinälle, hyllyyn tai korjaamovaunuun. Sulavaliikkeen hylsyn kiinnitysmekanismi työkalun varmaan säilyttämiseen ja helppoon poistamiseen.

9 Impaktor-hylsyä $\frac{3}{8}$ " vääntöille. Kuusikulmainen profiili ja reiällinen ura. Käytettäväksi sähkö- tai paineilmakäyttöisissä iskuvääntimissä, jossa $\frac{3}{8}$ " vääntö. Take it easy -värikoodausjärjestelmä: värikoodit kokojen mukaan – tarvittavan työkalun helppoon ja nopeaan löytämiseen.

05005452001		
8790 B Impaktor	1x $\frac{1}{4}$ "x30,0; 1x $\frac{5}{16}$ "x30,0; 1x $\frac{3}{8}$ "x30,0; 1x $\frac{7}{16}$ "x30,0; 1x $\frac{1}{2}$ "x30,0; 1x $\frac{9}{16}$ "x30,0; 1x $\frac{5}{8}$ "x30,0; 1x $\frac{11}{16}$ "x30,0; 1x $\frac{3}{4}$ "x30,0	
9601	1x 30,0x340,0	

8790 B Impaktor -hylsyt, $\frac{3}{8}$ " vääntöille



Käyttökohde: kuusiokantapulteille ja -muttereille

Malli: käytettäväksi sähkö- tai paineilmakäyttöisissä iskuvääntimissä; $\frac{3}{8}$ " kiinnitys; tappireikä; kromi-molybdeeni, mattamusta. Take it easy -värikoodausjärjestelmä: kokokohtaiset värikoodit ja kokomerkintä helpottavat ja nopeuttavat tarvittavan hylsyn löytämistä.

		mm	mm	mm	mm	mm
05005500001		8.0	30.0	14.1	19.0	
05005501001		10.0	30.0	16.6	19.0	
05005502001		11.0	30.0	17.8	19.0	
05005503001		12.0	30.0	18.2	19.0	
05005504001		13.0	30.0	20.0	22.0	
05005505001		14.0	30.0	21.0	22.0	
05005506001		15.0	30.0	22.0	22.0	
05005507001		16.0	30.0	22.0	24.0	
05005508001		17.0	30.0	23.0	25.0	
05005509001		18.0	30.0	23.0	26.0	
05005510001		19.0	30.0	25.0	27.8	
05005511001		21.0	32.0	27.0	30.0	
05005512001		22.0	32.0	28.0	32.0	
05005513001		24.0	32.0	30.0	34.0	
05005514001			$\frac{1}{4}$ "	30.0	11.0	19.0
05005515001			$\frac{5}{16}$ "	30.0	14.1	19.0
05005516001			$\frac{3}{8}$ "	30.0	16.6	19.0
05005517001			$\frac{7}{16}$ "	30.0	17.8	19.0
05005518001			$\frac{1}{2}$ "	30.0	20.0	22.0
05005519001			$\frac{9}{16}$ "	30.0	21.0	22.0
05005520001			$\frac{5}{8}$ "	30.0	22.0	24.0
05005521001			$\frac{11}{16}$ "	30.0	23.0	25.0
05005522001			$\frac{3}{4}$ "	30.0	25.0	28.0
05005523001			$\frac{13}{16}$ "	32.0	27.0	30.0
05005524001			$\frac{7}{8}$ "	32.0	28.0	32.0
05005525001			$\frac{15}{16}$ "	32.0	30.0	34.0
05005526001			1"	32.0	32.0	36.0



Sähkö- tai paineilmakäyttöisille iskuruuvinvääntimille



Impaktor-tekniikka takaa Impaktor-hylsysten merkittävästi paremman käyttöiän myös äärimmäisen vaativissa töissä.

Intuitiivinen ja erittäin kompakti räikkämekanismi jota voi pyörittää myös sormilla.



Räikkätoiminto



Integroitu räikkä, jossa on hieno hammas (36 hammas) ja 10 asteen palautuskulma, helpottaa ja nopeuttaa ruuvaamista ilman työkalun uudelleen asettamista.

Nopea ruuvaus



Räikkämekanismi mahdollistaa räikän nopean pyörittämisen sormin myös ruuvaamisen aikana.

Räikkämekanismi kahvassa



Hienolla hammastuksella varustettu integroitu räikkä takaa nopean ja turvallisen työskentelyn. Räikkämekanismi on upotettu kokonaan kahvaan. Kahvan pienen koon ansiosta räikkää voidaan käyttää myös ahtaissa ruuvaustilanteissa.

Suunnanvaihto



Ergonomisesti käytettävä suunnanvaihto.



Kraftform Kompakt 838 RA S Set 1



14-osainen

1 Bits-ruuvitalttakahva 838 RA S räikkätoiminnolla, 13 Bits-kärkeä, kemiallisesti nikkelöidyt ja Take it easy -värikoodausjärjestelmällä: värikoodit ja kokomerkinnät helpottavat sopivan Bits-kärjen löytämistä, 1/4", pituus 50 mm

05051060001	
●	838 RA S 1x 1/4"x102
+	851/4 BTZ 1x PH 1x50; 1x PH 2x50
+	855/4 BTZ 1x PZ 1x50; 1x PZ 2x50
⊕	867/4 TORX® BTZ 1x TX 10x50; 1x TX 15x50; 1x TX 20x50; 1x TX 25x50
○	840/4 BTZ 1x 2,5x50; 1x 3,0x50; 1x 4,0x50; 1x 5,0x50
⊖	800/4 BTZ 1x 0,8x5,5x50
Tarranauha 70 1x 50,0x70,0	

Kraftform Kompakt 838 RA S Imperial Set 1



14-osainen

1 Bits-ruuvitalttakahva 838 RA S räikkätoiminnolla, 13 Bits-kärkeä, kemiallisesti nikkelöidyt ja Take it easy -värikoodausjärjestelmällä: värikoodit ja kokomerkinnät helpottavat sopivan Bits-kärjen löytämistä, 1/4", pituus 50 mm

05051065001	
●	838 RA S 1x 1/4"x102
+	851/4 BTZ 1x PH 1x50; 1x PH 2x50
⊕	867/4 TORX® BTZ 1x TX 10x50; 1x TX 15x50; 1x TX 20x50; 1x TX 25x50
○	840/4 Z 1x 9/64"x50; 1x 5/32"x50; 1x 3/16"x50; 1x 7/32"x50
⊖	800/4 BTZ 1x 0,8x5,5x50
○	868/4 1x # 1x50; 1x # 2x50
Tarranauha 70 1x 50,0x70,0	

838 RA S Bits-ruuvitalttakahva, jossa räikkätoiminto, 1/4"



Käyttökohde: soveltuu Bits-kärjille, joissa on 1/4" kuusiokantakiinnitys

Malli: kahvaan integroitu räikkä hienolla hammastuksella (36 hammasta, 10 asteen palautuskulma); 1/4" kuusiokolovääntiö Bits-kärjille, joissa 1/4" kuusiokantakiinnitys, magneettinen

Kahva: Kraftform, kierimisenesto, monikomponenttikahva

05051492001	
●	1/4" 102 84



Weran Take it easy -värikoodausjärjestelmä

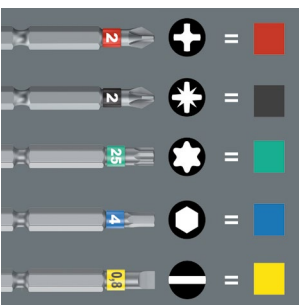

Take it easy -värikoodausjärjestelmä profiilien ja koon mukaan – tarvittavan työkalun helppoon ja nopeaan löytämiseen.

Kraftform Kompakt 838 RA-R M Set 1



15-osainen

1 Bits-ruuvitalttakahva 838 RA-R M räikkätoiminnolla, 14 Bits-kärkeä, kemiallisesti nikkelöidyt, 1/4", pituus 89 mm

05051061001	
●	838 RA-R M 1x 1/4"x123,5
⊕	851/4 Z 1x PH 1x89; 1x PH 2x89; 1x PH 3x89 ¹⁾
⊕	855/4 Z 1x PZ 1x89; 1x PZ 2x89; 1x PZ 3x89 ¹⁾
⊗	867/4 Z TORX® 1x TX 10x89; 1x TX 15x89; 1x TX 20x89; 1x TX 25x89
○	840/4 Z 1x 3,0x89; 1x 4,0x89; 1x 5,0x89
◐	800/4 Z 1x 1,0x5,5x89
	Tarranauha 70 1x 50,0x70,0

¹⁾ Kuusikulmainen terä

Kraftform Kompakt 838 RA-R M Imperial Set 1



15-osainen

1 Bits-ruuvitalttakahva 838 RA-R M räikkätoiminnolla, 14 Bits-kärkeä, kemiallisesti nikkelöidyt, 1/4", pituus 89 mm

05051066001	
●	838 RA-R M 1x 1/4"x123,5
⊕	851/4 Z 1x PH 1x89; 1x PH 2x89; 1x PH 3x89 ¹⁾
⊗	867/4 Z TORX® 1x TX 10x89; 1x TX 15x89; 1x TX 20x89; 1x TX 25x89
○	840/4 Z 1x 1/8"x89; 1x 5/32"x89; 1x 3/16"x89
◐	800/4 Z 1x 1,0x5,5x89
○	868/4 1x # 1x89; 1x # 2x89; 1x # 3x89
	Tarranauha 70 1x 50,0x70,0

¹⁾ Kuusikulmainen terä

838 RA-R M Bits-ruuvitalttakahva, jossa räikkätoiminto, 1/4"



Käyttökohde: sopii Bits-kärjille, joissa on 1/4" kuusiokantakiinnitys standardien DIN ISO 1173-C 6,3 ja E 6,3 mukaan, ja Wera-liitäntäsarjoihin 1 ja 4

Malli: kahvaan integroitu räikkä hienolla hammastuksella (36 hammasta, 10 asteen palautuskulma); 1/4" kuusiokolokiinnitys Rapidaptor-tekniikalla; toiminnot rapid-in, rapid-out, rapid-spin, chuck-all ja single-hand, magneettinen

Kahva: Kraftform, kierimisenesto, monikomponenttikahva

05051493001			
	mm	mm	
	1/4"	123,5	98



Chuck-all

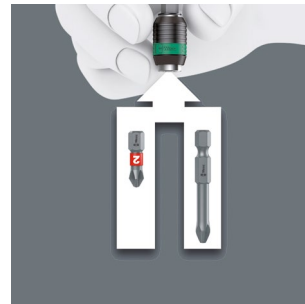

Rapidaptor-pikavaihtopitimeen voidaan kiinnittää sekä 1/4"-bits-kärkeä standardin DIN ISO 1173-C 6,3 ja E 6,3 mukaisesti sekä Wera liitäntäsarjojen 1 ja 4 bits-kärkeä.



Rapid-in ja Self-lock

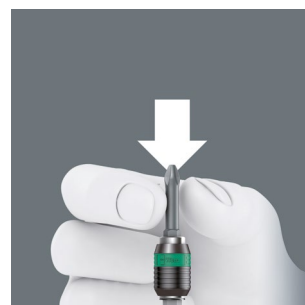

Bits-kärki voidaan lukita kiinni koskematta lukitusrenkaaseen toisella kädellä. Heti kun bits-kärki on asetettu ruuviin, lukitus aktivoituu automaattisesti. Bits-kärki istuu turvallisesti ja vaappumatta.

Kraftform Kompakt VDE 17 RA 1*



17-osainen

1 ruuvitalttakahva 837 i RA räikkätoiminnolla (40 hammasta, 9 asteen palautuskulma), 1 ruuvitalttakahva 817 VDE; kumpikin yksinomaan Weran VDE-vaihtoterille. 15 VDE-vaihtoterää (kunkin pituus 157 mm), joissa Take it easy -värikoodausjärjestelmä: värikoodit profiilien mukaan ja laseroitu kokomerkintä

05006618001		
●	837 i RA	1x 9x115
●	817 VDE	1x 9x98
+	Kraftform Kom-pakt VDE 62 i Take it easy	1x PH 1x157; 1x PH 2x157
+	Kraftform Kom-pakt VDE 65 i Take it easy	1x PZ 1x157; 1x PZ 2x157
+	Kraftform Kompakt VDE 65 i PZ/S Take it easy	1x # 1x157; 1x # 2x157
+	Kraftform Kom-pakt VDE 67 i Take it easy	1x TX 10x157; 1x TX 15x157; 1x TX 20x157; 1x TX 25x157
+	Kraftform Kom-pakt VDE 60 i Take it easy	1x 0,4x2,5x157; 1x 0,8x4,0x157; 1x 1,0x5,5x157; 1x 1,2x6,5x157
+	Kraftform Kom-pakt VDE 60 iS Take it easy	1x 0,6x3,5x157

* Saatavilla syyskuusta 2024 alkaen

Kraftform Kompakt VDE 17 RA Imperial 1*



17-osainen

1 ruuvitalttakahva 837 i RA räikkätoiminnolla (40 hammasta, 9 asteen palautuskulma), 1 ruuvitalttakahva 817 VDE; kumpikin yksinomaan Weran VDE-vaihtoterille. 15 VDE-vaihtoterää (kunkin pituus 157 mm), joissa Take it easy -värikoodausjärjestelmä: värikoodit profiilien mukaan ja laseroitu kokomerkintä

05006619001		
●	837 i RA	1x 9x115
●	817 VDE	1x 9x98
+	Kraftform Kom-pakt VDE 62 i Take it easy	1x PH 1x157; 1x PH 2x157
+	Kraftform Kompakt VDE 65 i PZ/S Take it easy	1x # 1x157; 1x # 2x157
+	Kraftform Kom-pakt VDE 67 i Take it easy	1x TX 10x157; 1x TX 15x157; 1x TX 20x157; 1x TX 25x157
+	Kraftform Kom-pakt VDE 60 i Take it easy	1x 0,4x2,5x157; 1x 0,8x4,0x157; 1x 1,0x5,5x157; 1x 1,2x6,5x157
+	Kraftform Kom-pakt VDE 60 iS Take it easy	1x 0,6x3,5x157
+	Kraftform Kom-pakt VDE 68 i Take it easy	1x # 1x157; 1x # 2x157

* Saatavilla syyskuusta 2024 alkaen

837 i RA Kraftform -ruuvitalttakahva, jossa räikkätoiminto*



Käyttökohde: yksinomaan Weran VDE-vaihtoterille

Malli: kahvaan integroitu räikkä hienolla hammastuksella (40 hammasta, 9 asteen palautuskulma)

Kahva: Kraftform-monikomponenttikahva, jossa kierimisenesto

	mm	mm
05057490001	9	115

* Saatavilla syyskuusta 2024 alkaen



Take it easy -värikoodausjärjestelmä

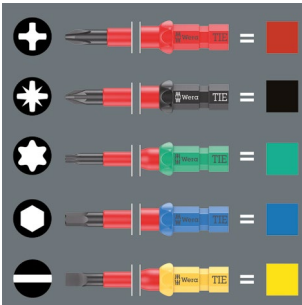

Kraftform Kompakt VDE -vaihtoterissä on Take it easy -värikoodausjärjestelmä. Profiilikohtaisten värikoodien ja laseroidun kokomerkin avulla tarvittava työkalu löytyy helposti ja nopeasti.

Nopea pyörittäminen

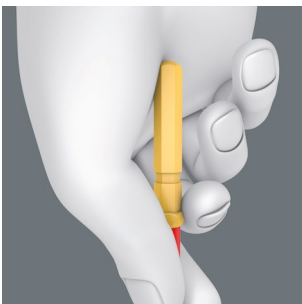

Vaihtoterien takaosan pyörítettä muoto tukee mukavasti kämmentä. Tämä mahdollistaa terän nopean pyörittämisen ja ruuvauksen nopeuttamisen.

Ruuvitalttakahva 837 i RA räikkätoiminnolla

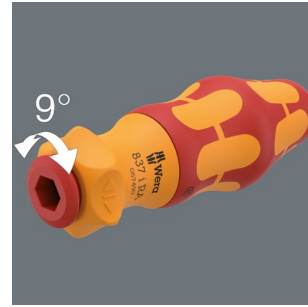

Integroitu räikkä, jossa on hieno hammastus (40 hammasta ja 9 asteen palautuskulma) helpottaa ja nopeuttaa ruuvaimista ilman työkalun uudelleen asettamista.

Nopea ruuvaus

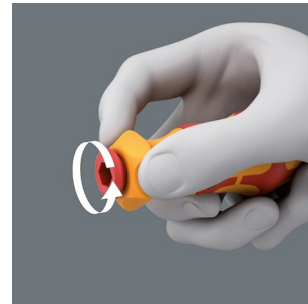

Räikkämekanismi mahdollistaa räikän nopean pyörittämisen sormin myös ruuvaamisen aikana.

Ruuvitalttakahva 817 VDE

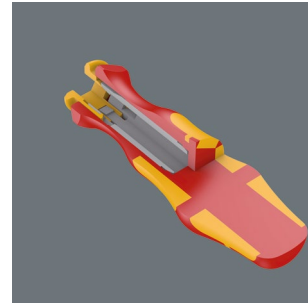

Ruuvitalttakahva sopii yksinomaan Weran VDE-vaihtoterille. Kraftform Plus -kahva takaa miellyttävän ergonomisen työskentelyn ja estää rakkuloiden ja kovettumien syntymisen. Kovat tartunta-alueet takaavat suuren työskentelyn nopeuden, kun taas pehmeät tartunta-alueet varmistavat korkean vääntömomentin siirron.



Yksittäin testattu



Kraftform Kompakt VDE -sarjat testataan standardin IEC 60900 mukaan yksittäin 10 000 voltissa. Testaus tehdään 10-kertaisella kuormituksella 10 000 voltissa, mikä takaa turvallisen työskentelyn suurimman sallitun jännitteen ollessa 1 000 voltia.

Uusi: Kraftform Kompakt VDE-vaihtoterä,
joissa Take it easy -värrikoodausjärjestelmä.



Kraftform Kompakt VDE Big Pack 1



26-osainen

2 ruuvitalttakahvaa 817 VDE Kraftform yksinomaan Weran VDE-vaihtoterille

24 VDE-vaihtoterää (kunkin pituus 157 mm), joissa Take it easy -värikoodausjärjestelmä profiilikohtaisilla värikoodailla ja laseroidulla kokomerkinällä

Tekstiilinen, lujatekoinen rullatasku

05006617001	
●	817 VDE 2x 9x98
⊕	Kraftform Kompakt VDE 62 iS Take it easy 1x PH 1x157; 1x PH 2x157
⊕	Kraftform Kompakt VDE 65 iS Take it easy 1x PZ 1x157; 1x PZ 2x157
⊕	Kraftform Kompakt VDE 62 iS PH/S Take it easy 1x # 1x157; 1x # 2x157
⊕	Kraftform Kompakt VDE 65 iS PZ/S Take it easy 1x # 1x157; 1x # 2x157
⊗	Kraftform Kompakt VDE 67 i Take it easy 1x TX 8x157; 1x TX 9x157; 1x TX 10x157; 1x TX 30x157
⊗	Kraftform Kompakt VDE 67 iS Take it easy 1x TX 15x157; 1x TX 20x157; 1x TX 25x157
○	Kraftform Kompakt VDE 64 i Take it easy 1x 2,5x157; 1x 3,0x157; 1x 4,0x157; 1x 5,0x157
●	Kraftform Kompakt VDE 60 i Take it easy 1x 0,4x2,5x157; 1x 1,2x6,5x157
●	Kraftform Kompakt VDE 60 iS Take it easy 1x 0,6x3,5x157; 1x 0,8x4,0x157; 1x 1,0x5,5x157

Kraftform Kompakt VDE 17 Universal 1 Tool Finder



17-osainen

2 ruuvitalttakahvaa 817 VDE Kraftform yksinomaan Weran VDE-vaihtoterille

15 VDE-vaihtoterää (kunkin pituus 157 mm), joissa Take it easy -värikoodausjärjestelmä: värikoodit profiilien mukaan ja laseroitu kokomerkinä

Vankassa vyötassussa

05006611001	
●	817 VDE 2x 9x98
⊕	Kraftform Kompakt VDE 62 i Take it easy 1x PH 1x157; 1x PH 2x157
⊕	Kraftform Kompakt VDE 65 i Take it easy 1x PZ 1x157; 1x PZ 2x157
⊕	Kraftform Kompakt VDE 65 i PZ/S Take it easy 1x # 1x157; 1x # 2x157
⊗	Kraftform Kompakt VDE 67 i Take it easy 1x TX 10x157; 1x TX 15x157; 1x TX 20x157; 1x TX 25x157
●	Kraftform Kompakt VDE 60 i Take it easy 1x 0,4x2,5x157; 1x 0,8x4,0x157; 1x 1,0x5,5x157; 1x 1,2x6,5x157
●	Kraftform Kompakt VDE 60 iS Take it easy 1x 0,6x3,5x157
	Tarranauha 70 1x 50,0x70,0



Ei vain turvallista, vaan myös nopeaa.

Safe-Torque Speed

- Momenttiruuvitaltta nopealla momentin asetuksella
- Vääntömomenttiarvon helppo ja nopea asetus
- Pois kytkettävä momentinrajoitus (Torque Lock) rajoittamattomia irrotus- ja kiristysmomenteja varten
- Luistava turvallinen vääntömomenttitoiminto myötä-/vastapäivään kiristämiseen
- Kun asetettu vääntömomenttiarvo on saavutettu, työkalua ei voi ylikuormittaa, joten liian suuren vääntömomentin käyttö on mahdotonta (tarkkuus $\pm 10\%$)



Viisi valittavissa olevaa kiristysmomenttia



Viisi valittavissa olevaa kiristysmomenttia ja pois kytkettävä momentinrajoitus (Torque Lock) rajoittamattomia irrotus- ja kiristysmomenteja varten.

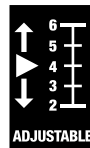

Yksinkertainen asetus



Valittavissa olevien kiristysmomenttien helppo asetus.



Kuuluva ja tuntuva naksahdus

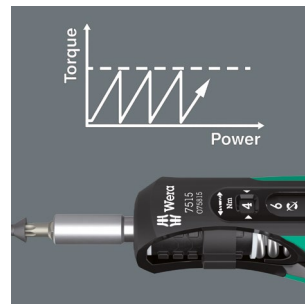

Naksahduttaa kuuluvasti ja tuntuvasti, kun asetettu momentti saavutetaan.



7515/16 Kraftform Safe-Torque Speed Universal 1



16-osainen

Säilytystasku, jossa 1 momenttiruuvitaltta 7515 vääntömomenttiarvon helpolla pika-asetuksella ja 15 sitkeäksi karkaistua Bits-kärkeä (pituus 89 mm)

05075851001	
7515	1x 1/4"x2,0x3,0x4,0x5,0x6,0x147,5
851/4 Z	1x PH 2x89
867/4 Z TORX® B0	1x TX 10x89; 1x TX 15x89; 1x TX 20x89; 1x TX 25x89; 1x TX 30x89
867/4 IP TORX PLUS®	1x 10 IPx89; 1x 15 IPx89; 1x 20 IPx89; 1x 25 IPx89; 1x 30 IPx89
840/4 Z	1x 3,0x89; 1x 4,0x89; 1x 5,0x89; 1x 6,0x89 ¹⁾

¹⁾ Kuusikulmainen terä



7515/7 Kraftform Safe-Torque Speed Bicycle 1



7-osainen

Säilytystasku, jossa 1 momenttiruuvitaltta 7515 vääntömomenttiarvon helpolla pika-asetuksella ja 6 sitkeäksi karkaistua Bits-kärkeä (pituus 50 mm), Weran Take it easy -värikoodausjärjestelmällä: värikoodit ja kokomerkinnot helpottavat sopivan Bits-kärjen löytämistä.

05075850001	
7515	1x 1/4"x2,0x3,0x4,0x5,0x6,0x147,5
867/4 TORX® BTZ	1x TX 10x50; 1x TX 25x50
840/4 BTZ	1x 2,5x50; 1x 3,0x50; 1x 4,0x50; 1x 5,0x50

7515 Kraftform Safe-Torque Speed -momenttiruuvitaltta, 2–6 Nm



Käyttökohde: sopii Bits-kärjille, joissa on 1/4 mm kuusiokantakiinnitys

Malli: viisi valittavissa olevaa kiristysmomenttiä ja pois kytkettävä momentinrajoitus; Bits-kärki kiinnitys, tarkkuus ±10 %. Numeerinen momenttiarvon näyttö. Selkeä naksahdus ja luistaminen, kun asetettu vääntömomentti saavutetaan.

Kahva: Kraftform, kierimisenesto, monikomponenttikahva

05075815001	
1/4"	2.0 3.0 4.0 5.0 6.0 147.5



Kääntöteräpalojen ruuvaamiseen



Työkalusarja soveltuu erityisen hyvin kovametallisten kääntöteräpalojen ruuvaamiseen. Momenttiruuvitaltassa Safe-Torque Speed 7510 on valittavissa viisi johtavien kovametallityökaluvalmistajien suosittelemaa vääntömomenttiä, ja se takaa vaihdettavien kääntöteräpalojen luotettavan ja momenttihakaitun ruuvauksen.

7510/14 Safe-Torque Speed -työkalusarja kovametallisille kääntöteräpaloille



7510 Kraftform Safe-Torque Speed -momenttiruuvitalta, 1–3 Nm

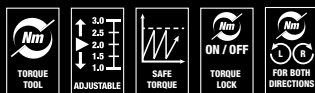

Käyttökohde: sopii Bits-kärjille, joissa on 1/4 mm kuusiokantakiinnitys

Malli: viisi valittavissa olevaa kiristysmomenttiä ja pois kytkettävä momentinrajoitus; Bits-kärkikiinnitys, tarkkuus $\pm 10\%$. Numeerinen momenttiarvon näyttö. Selkeä naksahdus ja luistaminen, kun asetettu vääntömomentti saavutetaan.

Kahva: Kraftform, kierimisenesto, monikomponenttikahva

		Nm	Nm	Nm	Nm	mm
05075810001	1/4"	1.0	1.5	2.0	2.5	147.5



14-osainen

Säilytystasku, jossa 1 momenttiruuvitalta Safe-Torque Speed 7510 vääntömomenttiarvon helpolla pika-asetuksella sekä 13 sitkeäksi karkaistua Bits-kärkeä (pituus 25 mm) TORX® ja TORX PLUS® ruuveille sekä kuusiokoloruuveille

Soveltuu erityisesti kovametallisten kääntöteräpalojen helppoon vaihtoon.

05075840001		
	7510	1x 1/4"x1,0x1,5x2,0x2,5x3,0x147,5
	867/1 IP TORX PLUS®	1x 7 IPx25; 1x 8 IPx25; 1x 9 IPx25; 1x 10 IPx25; 1x 15 IPx25
	867/1 TORX®	1x TX 7x25; 1x TX 8x25; 1x TX 9x25; 1x TX 10x25; 1x TX 15x25
	840/1 Z	1x 2,0x25; 1x 2,5x25; 1x 3,0x25

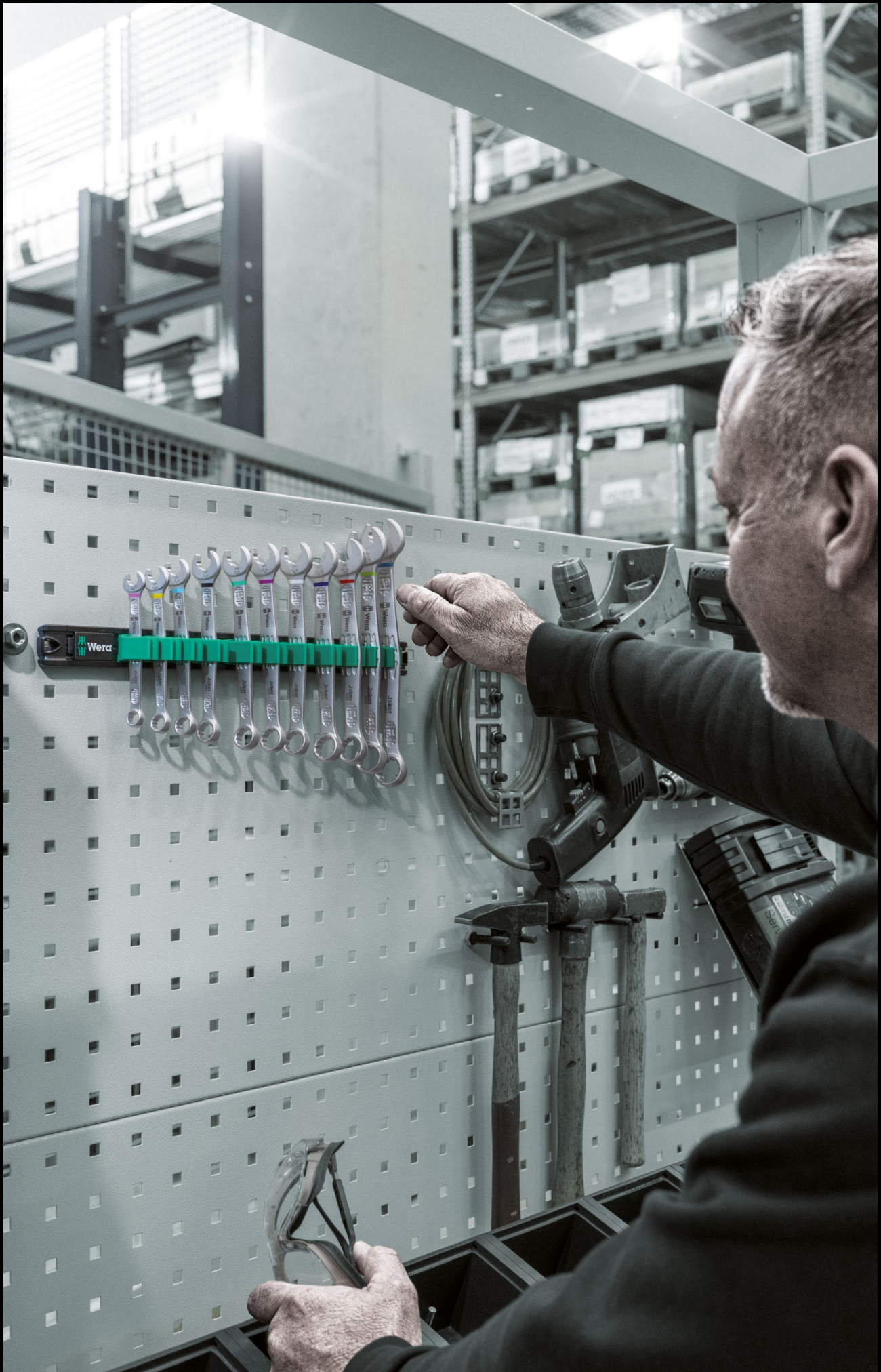

9630 Magneettillista 6000 Joker 1 -räikkälänkkiavainsarja



Räikkälänkillisten kiintoavainten sarja, metriset mitat
11-osainen
Pidikelistassa

05020014001		
	6000 Joker	1x 8x144; 1x 10x159; 1x 11x165; 1x 12x170,7; 1x 13x177; 1x 14x188; 1x 15x200; 1x 16x212; 1x 17x224; 1x 18x235; 1x 19x246
	9610	1x 30,0x370,0

9631 Magneettillista 6000 Joker 2 -räikkälänkkiavainsarja



Räikkälänkillisten kiintoavainten sarja, metriset mitat
5-osainen
Pidikelistassa

05020015001		
	6000 Joker	1x 8x144; 1x 10x159; 1x 13x177; 1x 17x224; 1x 19x246
	9610	1x 30,0x370,0

Työkalujen turvallinen kiinnitys

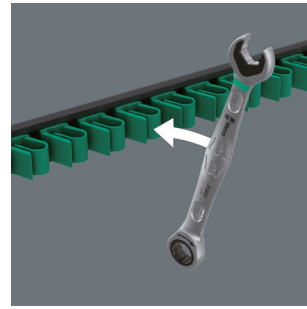

Laadukkaassa, alumiiniprofiilista valmistetussa pidikelistassa on paikka enintään 11 kiintoavaimelle. Työkalut pysyvät varmasti paikoillaan vahvojen jousikiinnittimien ansiosta.



Kiinnitty paikalleen magneetin avulla

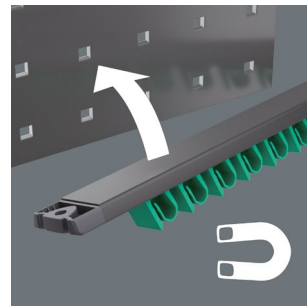

Pidikelista voidaan kiinnittää vahvan magneettinsa ansiosta luotettavasti metallipinnoille.

Kiinnitys ruuveilla



Listaa voidaan myös ruuvata kiinni seinään.



Räikkälänkkiavainsarja Joker 6000



Joker-kiintoavaimen pitotoiminnoilla saat vietyä mutterit ja pultit turvallisesti ja suoraan käyttöpaikkaan. Siellä kierre voidaan löytää nopeasti ja turvallisesti. Pultin tai mutterin putoaminen voidaan välttää tehokkaasti. Aikaa vievää etsimistä ei enää tarvita.

9632 Magneettillista 6000 Joker Imperial 1-räikkälänkkiavainsarja



Räikkälänkillisten kiintoavainten sarja, tuumaiset mitat

8-osainen

Pidikelistassa

05020016001	
6000 Joker Imperial	1x 5/16"x144; 1x 3/8"x159; 1x 7/16"x165; 1x 1/2"x177; 1x 9/16"x188; 1x 5/8"x212; 1x 11/16"x235; 1x 3/4"x246
9610	1x 30,0x370,0

9641 Magneettillista 6003 Joker 2-kiintolenkkiavainsarja

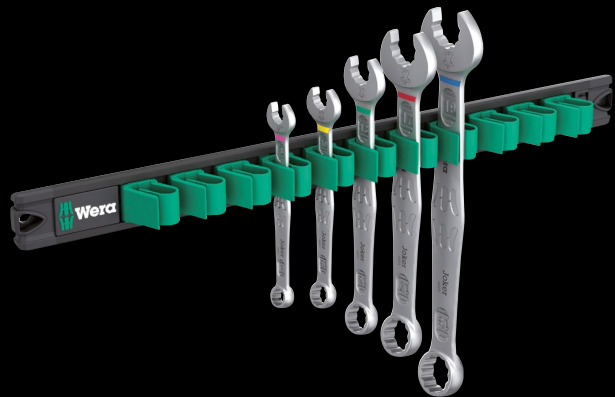

Kiintolenkkiavainsarja, metriset mitat, kiintoavainpään kulma 7,5°

5-osainen

Pidikelistassa

05020234001	
6003 Joker	1x 8x115; 1x 10x125; 1x 13x160; 1x 17x190; 1x 19x230,0
9610	1x 30,0x370,0

9640 Magneettillista 6003 Joker 1-kiintolenkkiavainsarja

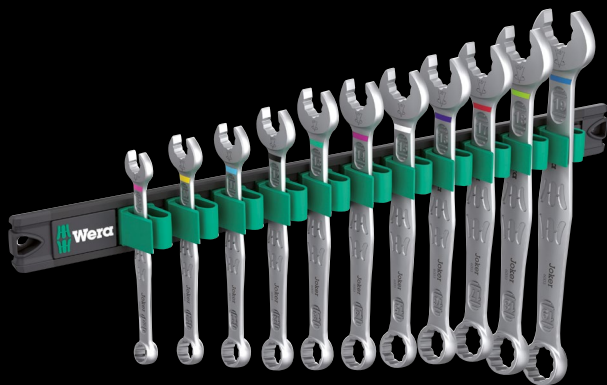

Kiintolenkkiavainsarja, metriset mitat, kiintoavainpään kulma 7,5°

11-osainen

Pidikelistassa

05020233001	
6003 Joker	1x 8x115; 1x 10x125; 1x 11x135; 1x 12x148; 1x 13x160; 1x 14x167; 1x 15x174; 1x 16x182; 1x 17x190; 1x 18x210; 1x 19x230,0
9610	1x 30,0x370,0

9642 Magneettillista 6003 Joker Imperial 1-kiintolenkkiavainsarja

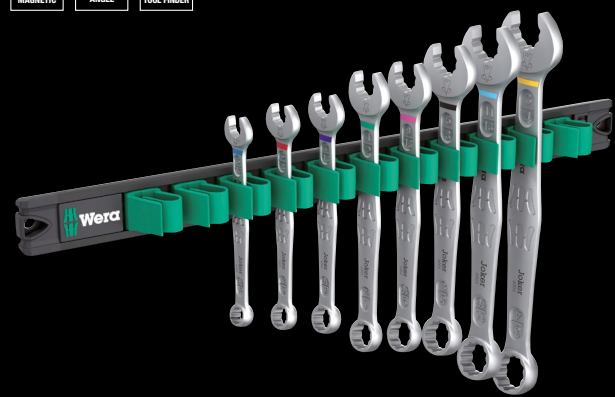

Kiintolenkkiavainsarja, tuumaiset mitat, kiintoavainpään kulma 7,5°

8-osainen

Pidikelistassa

05020235001	
6003 Joker Imperial	1x 5/16"x115; 1x 3/8"x125; 1x 7/16"x135; 1x 1/2"x160; 1x 9/16"x167; 1x 5/8"x182; 1x 11/16"x210; 1x 3/4"x230,0
9610	1x 30,0x370,0

9610 Joker-magneettilista, enintään 11 kiintoavaimelle, tyhjä

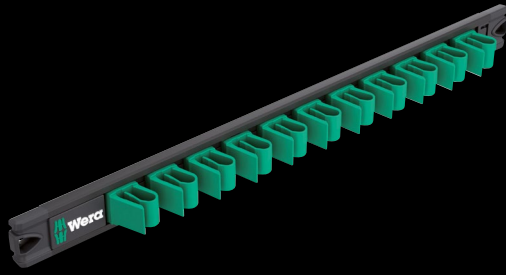

1 magneettilista, tyhjä. Enintään 11 Joker-kiintoavaimelle. Magneettilista mahdollistaa tilapäisen kiinnityksen metallipintoihin. Vaihtoehtoisesti lista voidaan myös ruuvata kiinni seinään. Vahvojen kiinnittimien ansiosta lista takaa työkalujen luotettavan kiinnityksen ja helpon irrotuksen.

	mm	mm
05136413001	30.0	370.0

Työkalujen turvallinen kiinnitys

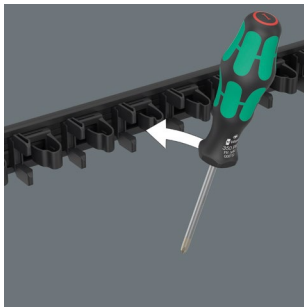

Muovisessa pidikelistassa on paikka enintään yhdeksälle Kraftform-ruuvitaltalle. Työkalut pysyvät varmasti paikoillaan vahvojen jousikiinnittimien ansiosta.

Kiinnittyy paikalleen magneetin avulla

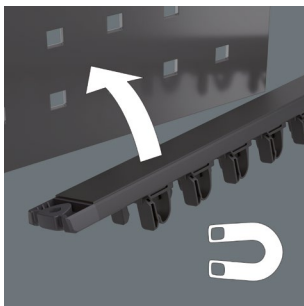

Pidikelista voidaan kiinnittää vahvan magneettinsa ansiosta luotettavasti metallipinnoille.

Kiinnitys ruuveilla



Lista voidaan myös ruuvata kiinni seinään.

9650 Magneettilista Kraftform-ruuvitalttasarja



9-osainen

6 Kraftform-ruuvitaltta, sarja 300; Phillips- ja Pozidriv-ristipääruuveille (Lasertip-kärjellä) ja TORX® ruuveille. 1 Kraftform-uraruuvitaltta, sarja 100 VDE, jossa kavennettu terä. Take it easy -värikoodausjärjestelmä: värikoodit profiilien mukaan ja kokomerkinä. 2 iskunkestävää ruuvitaltta uraruuveille; ruuvaukseen ja talttaukseen. 1 pidikelista, joka voidaan kiinnittää magneeteilla varmasti metallipintoihin. Vaihtoehtoisesti lista voidaan myös ruuvata kiinni seinään.

05051012001		
	932 A	1x 1,0x5,5x100; 1x 1,2x7,0x125
	350	1x PH 2x100
	355	1x PZ 1x80; 1x PZ 2x100
	367 TORX®	1x TX 20x100; 1x TX 25x100
	335	1x 0,8x4,0x100
	160 IS VDE	1x 0,6x3,5x100
	9611	1x 30,0x400,0

9611 Magneettilista enintään 9 Kraftform-ruuvitaltalle, tyhjä

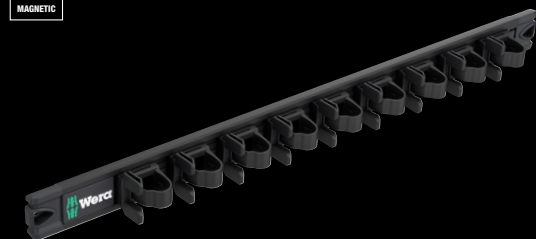

1 magneettilista, tyhjä. Enintään 9 Kraftform-ruuvitaltalle. Magneettilista mahdollistaa tilapäisen kiinnityksen metallipintoihin ja takaa vahvojen kiinnittimien avulla työkalujen luotettavan kiinnityksen ja helpon irrotuksen. Vaihtoehtoisesti lista voidaan myös ruuvata kiinni seinään.

	mm	mm
05136414001	30.0	400.0



9620 Vyölaukku setti 1



9-osainen

5 Kraftform-ruuvitalttaa, sarja 300; Phillips- ja Pozidriv-ristipääruuveille (Lasertip-kärjellä) ja TORX® ruuveille. 3 Kraftform-ruuvitalttaa, sarja 100 VDE; Phillips-ristipääruuveille (Lasertip-kärjellä) ja uraruuveille. Take it easy -värikoodausjärjestelmä: värikoodit profiilien mukaan ja kokomerkinä. 1 iskuruuvitaltalla uraruuveille; ruuvaukseen ja talttaukseen. 1 muotonsa säilyttävä, lujatekoinen kotelo kiinnitettäväksi vyöhön.

05136032001		
+	350	1x PH 1x80; 1x PH 2x100
+	355	1x PZ 2x100
+	367 TORX®	1x TX 20x100; 1x TX 25x100
-	932 A	1x 1,2x7,0x125
+	162 i VDE PH	1x PH 1x80; 1x PH 2x100
-	160 i VDE	1x 0,6x3,5x100 ¹⁾
	9522	1x 170,0x240,0

¹⁾ ei Lasertip-kärkeä

9622 Vyölaukku setti 3



7-osainen

3 Kraftform-ruuvitalttaa, sarja 100 VDE; ruuvitaltat neliökolo- ja uraruuveille. 3 Kraftform-ruuvitalttaa, sarja 1800; Phillips-ristipääruuveille ja uraruuveille (Lasertip-kärjellä ja Ball Grip -pallokahvalla). Take it easy -värikoodausjärjestelmä: värikoodit profiilien mukaan ja kokomerkinä. 1 iskuruuvitaltalla uraruuveille; ruuvaukseen ja talttaukseen. 1 muotonsa säilyttävä, lujatekoinen kotelo kiinnitettäväksi vyöhön.

05300306001		
+	1850 PH	1x PH 1x80; 1x PH 2x100
-	1834	1x 1,0x6,0x100
-	932 A	1x 1,0x5,5x100
-	160 i VDE	1x 0,6x3,5x100 ¹⁾
○	168 i VDE	1x # 1x80; 1x # 2x100
	9522	1x 170,0x240,0

¹⁾ ei Lasertip-kärkeä

9621 Vyölaukku setti 2



7-osainen

3 Kraftform-ruuvitalttaa, sarja 100 VDE; Phillips-ristipääruuveille (Lasertip-kärjellä) ja uraruuveille. 3 Kraftform-ruuvitalttaa, sarja 1800; Phillips-ristipääruuveille ja uraruuveille (Lasertip-kärjellä ja Ball Grip -pallokahvalla). Take it easy -värikoodausjärjestelmä: värikoodit profiilien mukaan ja kokomerkinä. 1 iskuruuvitaltalla uraruuveille; ruuvaukseen ja talttaukseen. 1 muotonsa säilyttävä, lujatekoinen kotelo kiinnitettäväksi vyöhön.

05136033001		
+	1850 PH	1x PH 1x80; 1x PH 2x100
-	1834	1x 1,0x6,0x100
-	932 A	1x 1,0x5,5x100
+	162 i VDE PH	1x PH 1x80; 1x PH 2x100
-	160 i VDE	1x 0,6x3,5x100 ¹⁾
	9522	1x 170,0x240,0

¹⁾ ei Lasertip-kärkeä

Vyöhön kiinnitettävä



Vyölaukku on lujatekoista materiaalia ja voidaan kiinnittää vyöhön.



Kraftform Ball Grip -pallokahva suurin vääntömomentteihin

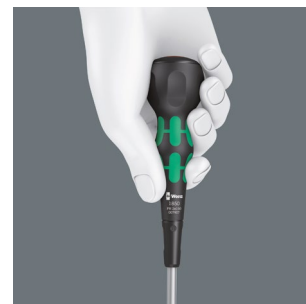

Ergonomisesti muotoiltu Kraftform Ball Grip -kahva istuu loistavasti käteen. Sen pallomainen muoto mahdollistaa suurten vääntömomenttien siirron ruuvattaessa.

Todellinen monitoimiteline.

950/9 Hex-Plus Multicolour 3 L-avainsarja, metrinen, BlackLaser

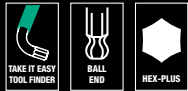

9-osainen, säilytystelineessä, joka voidaan asettaa pöydälle tai kiinnittää seinälle seinätelineen/jalan 9109 avulla; integroitu irrotettava pidike 9539 mukaan otettavaksi, integroitu irrotettava magneetti 9538 työkalujen kärkien magnetointiin ja magnetoinnin poistoon

Käyttökohde: kuusiokoloruuvit

Malli: BlackLaser-pinta, muovipäällystetty. Kaikki L-avaimet ovat nopeasti saatavilla värikoodauksensa ja kokomerkintänsä ansiosta.

Kärki: Hex-Plus, kuusikantainen pallopää pitkässä varressa

05133165001	
○	950 SPKL Multicolour 1x 1,5x90; 1x 2,0x101; 1x 2,5x112; 1x 3,0x123; 1x 4,0x137; 1x 5,0x154; 1x 6,0x172; 1x 8,0x195; 1x 10,0x224
	9539
	9109
	9538

950/9 Hex-Plus 8 L-avainsarja, metrinen, runko kromattu



9-osainen, säilytystelineessä, joka voidaan asettaa pöydälle tai kiinnittää seinälle seinätelineen/jalan 9109 avulla; integroitu irrotettava pidike 9536 mukaan otettavaksi, integroitu irrotettava magneetti 9538 työkalujen kärkien magnetointiin ja magnetoinnin poistoon

Käyttökohde: kuusiokoloruuvit

Malli: kromattu runko

Kärki: Hex-Plus, kuusikantainen pallopää pitkässä varressa

05022102001	
○	950 PKL 1x 1,5x90 ¹⁾ ; 1x 2,0x100; 1x 2,5x112; 1x 3,0x126; 1x 4,0x140; 1x 5,0x160; 1x 6,0x180; 1x 8,0x200; 1x 10,0x219
	9109
	9536
	9538

¹⁾ Perinteinen kuusikulmainen profiili.



Hex-Plus



Kuusiokoloruuvien ongelma on se, että niiden kanta pyöristyy nopeasti. Syynä on työkalun terävän reunan vaikutus ruuvinkannan sisäpintoihin. Asteittainen kulumisprosessi johtaa lopulta kulmien pyöristymiseen. Wera'n Hex-Plus -työkaluilla on tavallista suurempi kosketuspinta ruuvinkannan

sisällä. Tämän ansiosta voima välittyy tasaisemmin, ja ruuvinkannan vaurioitumiselta vältytään. Samaan aikaan voidaan siirtää jopa 20 % suurempia vääntömomenteja. Hyvä tietää: Hex-Plus -työkalut sopivat kaikkiin tavallisiin kuusiokoloruuveihin!

L-avaimien fiksu säilytys



L-avainten teline voidaan asettaa pöydälle tai kiinnittää seinälle.

Pidikkeen ansiosta helppo ottaa mukaan



Pidike on irrotettava, joten L-avaimet voidaan ottaa helposti myös mukaan liikkuvaan työhön.

Irrotettava magnetointilaitte

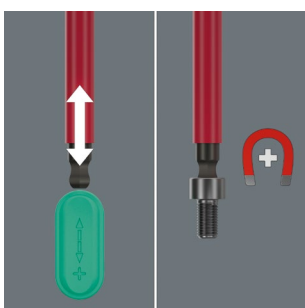

Teline sisältää irrotettavan magnetointilaitteen, jonka avulla ruuvit ja myös työkalujen kärjet voidaan magnetoida (ja demagnetoida).



950/9 Hex-Plus Multicolour Imperial 3 L-avainsarja, tuumainen, BlackLaser



9-osainen, kaksikomponenttipitimessä

Käyttökohde: kuusiokoloruuvit

Malli: BlackLaser-pinta, muovipäällystetty. Kaikki L-avaimet ovat helposti löydettävissä värikoodauksensa ja kokomerkintänsä ansiosta.

Kiinnitys: Hex-Plus, kuusikantainen pallopää pitkässä varressa

05022641001	
950 SPKS Multicolour	1x 5/64"x50; 1x 3/32"x56; 1x 1/8"x63; 1x 5/32"x71; 1x 3/16"x80; 1x 7/32"x90; 1x 1/4"x100; 1x 5/16"x112; 1x 3/8"x125



9532 Ketjun niittaustyökalun korjaamosarja



Ketjun heikoimmalle lenkille.

20-osainen

1 Wera-Bits-kärkiräikkä Zyklop Mini 1, taottu täysteräsrunko; sopii sellaisten Bits-kärkien kiinnittämiseen, joissa on 1/4" kuusiokantakiinnitys standardien DIN ISO 1173-C 6,3 ja E 6,3 mukaan, ja Wera-liitäntäsarjoihin 1 ja 4, 1 Bits-ruuvitalttakahva 816 R, 1 ketjun niittaustyökalu, 1 ketjunpidin, ketjun niittaustyökalun tapin varaosasarja, 1 ketjulukkopihdit, 10 Bits-kärkeä, joiden pituus 89 mm, 2 Bits-kärkeä, joiden pituus 25 mm, 1 lujatekoinen säilytys-tasku

05136042001		
●	8001 A	1x 1/4"x87,0
●	816 R	1x 1/4"x119
+	851/4 Z	1x PH 1x89; 1x PH 2x89
⊕	867/4 Z TORX®	1x TX 10x89; 1x TX 25x89
○	840/4 Z	1x 2,0x89; 1x 2,5x89; 1x 3,0x89; 1x 4,0x89; 1x 5,0x89; 1x 6,0x89 ¹⁾
○	840/1 Z	1x 5,0x25; 1x 8,0x25
	9512	
	9513 Ket-junkatkaisin	
	9533 Ketjuluk-1x 167,5 kopihdit	
	9534	3x 15,0

¹⁾ Kuusikulmainen terä

Ketjunktakaisin

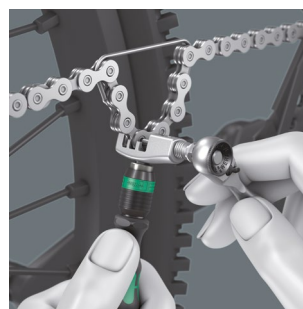

Mukana toimitetulla ketjunktakaisimella ketjut voidaan katkaista ja liittää jälleen yhteen; polkupyörien ketjujen avaamiseen ja sulkemiseen. Sopii enintään 12-vaihteisille Single-Speed-ketjuille.

Ketjulukkopihdit

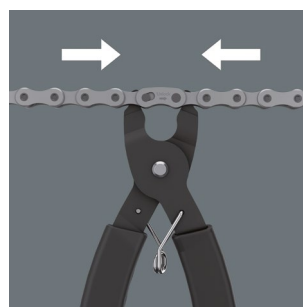

Ketjulukkopihdit helpottavat ketjulukkujen avaamista ketju-lenkkien puhdistusta tai vaihtoa varten.

9540 Kraffform XL Bottle Set



17-osainen ruuvitaltassarja; mukana uudelleen täytettävä juomapullo Elite Fly.

2 iskunkestävää ruuvitalttaa ruuvaukseen ja talttaukseen, 2 Kraffform-ruuvitalttaa Lasertip-kärjellä Phillips-ruuveille, 2 Kraffform-ruuvitalttaa TORX® ruuveille, 2 Kraffform VDE -ruuvitalttaa, 160 iS kavennetulla terällä ja integroidulla suojaeristeellä uraruuveille, 162 i Lasertip-kärjellä, 6 BiTorsion-Bits-kärkeä, 1 Bits-kärkipidin, 1 Bit-Check, tyhjä.

05100028001	
	9541 Juomapullo 1x 550
⊖	932 A 1x 1,0x5,5x100; 1x 1,2x7,0x125
⊕	350 1x PH 1x80; 1x PH 2x100
⊗	367 TORX® 1x TX 20x100; 1x TX 25x100
⊖	160 iS VDE 1x 0,6x3,5x100
⊕	162 i VDE PH 1x PH 2x100
	Bit-Check 7 Tool Finder 1, tyhjä
⊙	893/4/1 K 1x 1/4"x50
⊕	851/1 BTZ 1x PH 2x25
⊕	855/1 BTZ 1x PZ 1x25; 1x PZ 2x25
⊗	867/1 TORX® 1x TX 15x25; 1x TX 20x25; 1x TX 25x25 BTZ

Juomapullo ulkoilma-aktiiviteetteihin



Juomapullo Elite Fly, jossa Wera-design ja tilavuus 550 ml. Täydellinen ulkoilma-aktiiviteetteihin. Sopii myös kaikkiin yleisiin polkupyörän juomapullopidikkeisiin.

Bits-kärjet ja Bits-kärkipidin Bit-Checkissä

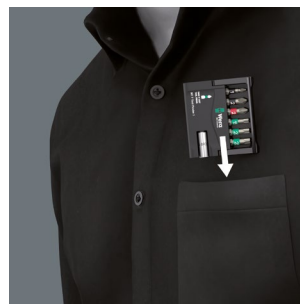

Weran Bit-Checkit ovat erittäin kompakteja ja siksi ihanteellisia myös mukaan otettaviksi.

Bit-Check 30 TX Universal 1 SB



NYT IP-SEINÄLLE

1 yleispidin jossa ruostumattomasta teräksestä valmistettu hylsy, lukkorengas ja vahva kestopagneetti, 29 Bits-kärkeä, kova, yleiskäyttöön.

05057900001	
1x Bit-Check 30 TX Universal 1	
● 899/4/1	1x 1/4"x50
♻️ 867/1 TORX®	3x TX 10x25; 5x TX 15x25; 8x TX 20x25; 7x TX 25x25; 4x TX 30x25; 2x TX 40x25

Bit-Check 30 Wood 2 SB



NYT IP-SEINÄLLE

1 yleispidin jossa ruostumattomasta teräksestä valmistettu hylsy, lukkorengas ja vahva kestopagneetti, 29 Bits-kärkeä, kova, yleiskäyttöön.

05057438001	
1x Bit-Check 30 Wood 2	
● 899/4/1	1x 1/4"x50
⊕ 851/1 Z	1x PH 2x25
⊕ 855/1 Z	2x PZ 1x25; 5x PZ 2x25; 2x PZ 3x25
♻️ 867/1 TORX®	3x TX 10x25; 4x TX 15x25; 4x TX 20x25; 4x TX 25x25; 3x TX 30x25; 1x TX 40x25

Bit-Check 30 Metal 1 SB



NYT IP-SEINÄLLE

1 yleispidin jossa ruostumattomasta teräksestä valmistettu hylsy, lukkorengas ja vahva kestopagneetti, 29 Bits-kärkeä, kova, yleiskäyttöön.

05057440001	
1x Bit-Check 30 Metal 1	
● 899/4/1	1x 1/4"x50
⊕ 851/1 Z	3x PH 1x25; 3x PH 2x25; 2x PH 3x25
⊕ 855/1 Z	3x PZ 1x25; 3x PZ 2x25; 3x PZ 3x25
♻️ 867/1 TORX®	1x TX 10x25; 1x TX 15x25; 1x TX 20x25; 1x TX 25x25; 1x TX 30x25; 1x TX 40x25
⊖ 800/1 Z	1x 0.6x4.5x25; 1x 1.0x5.5x25; 1x 1.2x6.5x25
○ 840/1 Z	1x 4.0x25; 1x 5.0x25; 1x 6.0x25

Kärkipidin ruostumattomasta teräksestä valmistetulla holkilla



Lukkorengas ja vahva kestopagneetti pitävät bits-kärjen varmasti pitimessä paikoillaan.

Aina kätevästi saatavilla



Bit-Checkit voidaan asettaa kätevästi työpisteelle, jolloin työkalu on aina nopeasti käsillä.

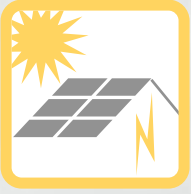

9524 Aurinkosähköjärjestelmien asennustyökalusarja 1



7-osainen työkalusarja aurinkosähköjärjestelmien asentamiseen. 1 momenttiruuvitaltta 7442 (pistoolikahva) mittausalueelle 3,0–6,0 Nm. 1 Rapitaptor-Bits-kärkipidin 889/4/1 F, jossa vapaapyörintätoiminto mahdollistaa erittäin nopean paluuliikkeen ilman työlästä irrotusta myötöpäivään kiristettäessä. 1 kiintolenkkiavain 6003 Joker. 2 asennusavainta MC4 (Multi-Contact) -aurinkosähköliittimiin. 1 hylsy 1/2" (lovettu) koko 17 asennuspistoliittimien asennukseen. 1 työkalusovitin (sovitin 1/4 tuumasta 1/2 tuumaan) käsikäyttöisille hylsyille.

05136043001	
●	7400 pistooli- kahva 1x 7442, 3,0-6,0 Nm
●	8790 HMC Deep lovettu 1x 17,0x76,0
○ ○	870/4 A 1x 1/4"x1/2"x72
● ○	889/4/1 F 1x 1/4"x64
	6003 Joker 1x 17x190
	9108 2x 115
	Tarranauha 120 1x 50,0x120,0

9108/2 MC4-pistoliittimien asennusavainsarja



Käyttökohde: kaapeliliitosten kiristämiseen ja avaamiseen sekä pistoliittimien lukituksen avaamiseen; MC4 (Multi-Contact) -aurinkosähköliittimet.

Malli: lasikuituvahvisteinen muovi

05136700001	
9108	2x 115

Aurinkosähköjärjestelmien asennukseen

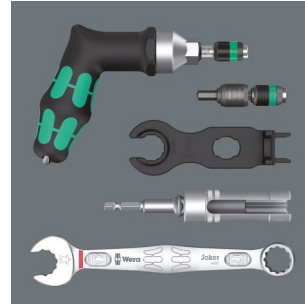

Sarja sisältää aurinkosähköjärjestelmien asennukseen tarvittavat ruuvaustyökalut, kuten momenttiruuvitaltat, kiintolenkkiavaimet ja aurinkosähköliittimien asennusavaimet.

Yksinkertainen asetus



Tarvittavan vääntömomentin asettaminen yksinkertaisesti käsin.

Asennusavain MC4-aurinkosähköliittimille

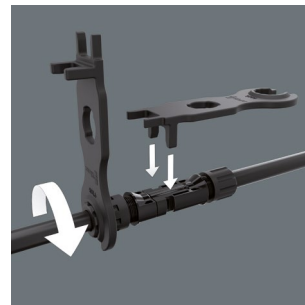

Kaapeliliitosten kiristämiseen ja avaamiseen sekä pistoliittimien lukituksen avaamiseen.

Lovettu hylsyavain



Soveltuvat erityisesti ylhäältä ja sivulta johdotettujen lämpötilantureiden, lämpökytkimien ja muiden komponenttien asentamiseen.



9530 Momenttiavainsarja lämpöpumpuille/ ilmastointilaitteille



4-osainen; pintoja suojaava, kompakti ja erittäin lujatekoinen tekstiililaatikko. Pieni koko ja alhainen paino helpottavat mukana kuljettamista.

1 Click-Torque-momenttiavain X 7, jossa 14x18 mm:n kiinnitys vaihtopäille, mitta-alue 10–100 Nm, tarkkuus $\pm 4\%$ asetetusta arvosta, standardin DIN EN ISO 6789-1:2017-07 mukaan, myötä- ja vastapäivään kiristämiseen, halutun momenttiarvon helppo asettaminen ja varmistaminen, naksahda kuuluvasti ja tuntuvasti kun asteikon arvo saavutetaan (tarkkuuslisäasteikko newtonmetreissä), kuuluva ja tuntuva laukaisumekanismi kun asetettu momenttiarvo saavutetaan, ergonominen kaksikomponenttikahva, 3 itsesäätyvää Joker-kiintoavainvaihtopäätä 7880, joissa räikkätoiminto.

05136076001	Click-Torque X 7	1x 14x18, 10-100 Nm
	7880 Joker XXL	1x 14x18x24-32 ($1\frac{5}{16}$ "-1 $\frac{1}{4}$ ")x113,5
	7880 Joker XL	1x 14x18x19-24 ($\frac{3}{4}$ "-1 $\frac{5}{16}$ ")x95,0
	7880 Joker L	1x 14x18x16-19 ($\frac{5}{8}$ "- $\frac{3}{4}$ ")x85,5

Click-Torque X 7 -momenttiavain vaihtopäille, 10–100 Nm



Käyttökohde: Myötä- ja vastapäivään kiertämiseen

Tarkkuus: $\pm 4\%$ asetetusta arvosta, standardin DIN EN ISO 6789-1:2017-07 mukaan

Malli: Kiinnitys vaihtopäitä 14 x 18 mm varten; halutun vääntömomenttiarvon helppo asettaminen ja varmistaminen, naksahda kuuluvasti ja tuntuvas-ti, kun arvo saavutetaan (lisäasteikko ainoastaan newtonmetreissä), mekanismi naksahda kuuluvasti ja tuntuvas-ti, kun asetettu momenttiarvo saavutetaan

Kahva: Ergonominen kaksikomponenttikahva

	Nm		lb. ft.	mm	S _k	l _k	mm	mm	mm	mm	mm	mm	mm	mm	mm	
05075657001	14x18	10-100	0.5	7-73	372	25.5	329.0	140	47	29	20	14 $\frac{41}{64}$ "	5 $\frac{33}{64}$ "	1 $\frac{27}{32}$ "	1 $\frac{9}{64}$ "	$\frac{25}{32}$ "

S_k = mitta testausvaihtopään päästä vääntöpisteeseen; l_k = mitta otokohdasta kalibrointilaitteen vääntöpisteeseen

Ilmastointijohdoille



9530-sarjalla voidaan kiristää asianmukaisesti ruuviiliännät, joita käytetään jäähdytys- ja ilmastointijärjestelmien sekä lämpöpumppujen ilmastointijohdoissa.



Automaattisesti ja portaattomasti itsesäätyvä

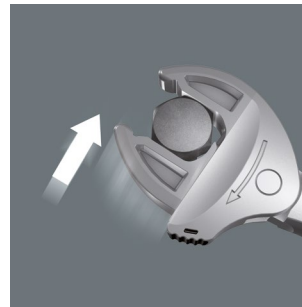

Automaattisesti portaattomasti tarttuvien rinnakaisten leukojen ansiosta 7880 Joker soveltuu kunkin käyttöalueen kaikille mitoille. Avain löytää vaaditun koon itsestään, kun se asetetaan mutteriin tai ruuviin.



Joker 7880: Räikkämekanismi nopeaan työskentelyyn



Kidan räikkätoiminto takaa nopean ja tasaisen ruuvauksen työkalua irrottamatta.

7880 Joker XXL itsesäätyvä kiintoavainvaihtopää avainkoolle 24–32 mm, 14x18mm

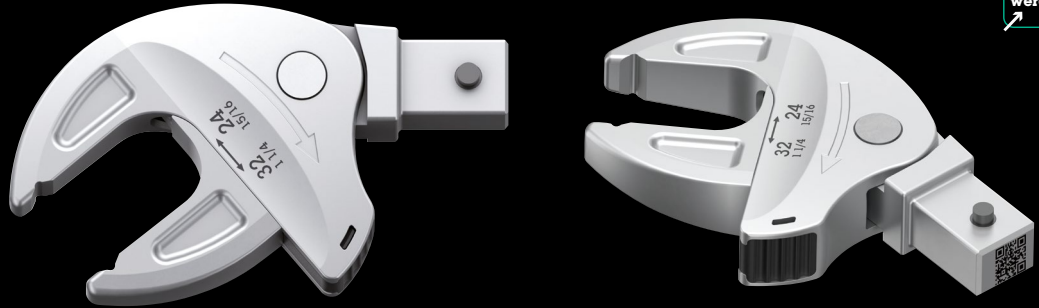

Käyttökohde: kuusiokantaiset ruuvit ja mutterit
Kiinnitys: 14x18 mm; Click-Torque X- ja XP-sarjan momenttiavaimille, joissa 14 x 18 mm:n kiinnitys
Malli: itsesäätyvä kiintoavain räikkätoiminnolla; säädettävä kidan aukeama, rinnakkaiset sileät leuat; 30°:n palautuskulma leukojen hammastuksen avulla

	mm	mm	mm	mm			mm	mm
05020173001	14x18	24-32	24,0	62,2	15/16"-	15/16"	62,2	113,5
			27,0	68,0	1 1/4"	31/32"	63,9	
			30,0	70,2		1"	65,4	
			32,0	70,4		1 1/16"	66,4	
						1 1/8"	69,5	
						1 3/16"	70,1	
						1 1/4"	70,2	

7880 Joker XL itsesäätyvä kiintoavainvaihtopää avainkoolle 19–24 mm, 14x18mm

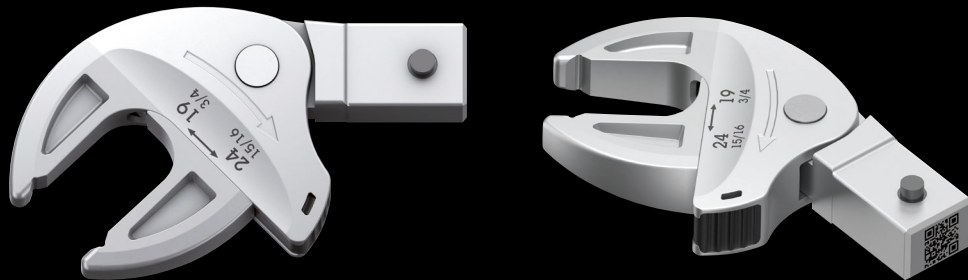

Käyttökohde: kuusiokantaiset ruuvit ja mutterit
Kiinnitys: 14x18 mm; Click-Torque X- ja XP-sarjan momenttiavaimille, joissa 14 x 18 mm:n kiinnitys
Malli: itsesäätyvä kiintoavain räikkätoiminnolla; säädettävä kidan aukeama, rinnakkaiset sileät leuat; 30°:n palautuskulma leukojen hammastuksen avulla

	mm	mm	mm	mm			mm	mm
05020172001	14x18	19-24	19,0	51,6	3/4"-	3/4"	51,6	95,0
			20,0	53,6	15/16"	25/32"	53,3	
			21,0	55,4		1 3/16"	54,7	
			22,0	56,7		7/8"	56,7	
			24,0	56,7		15/16"	56,7	

7880 Joker L itsesäätyvä kiintoavainvaihtopää avainkoolle 16–19 mm, 14x18mm

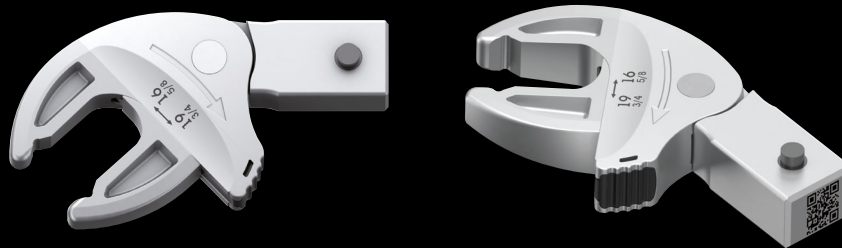

Käyttökohde: kuusiokantaiset ruuvit ja mutterit
Kiinnitys: 14x18 mm; Click-Torque X- ja XP-sarjan momenttiavaimille, joissa 14 x 18 mm:n kiinnitys
Malli: itsesäätyvä kiintoavain räikkätoiminnolla; säädettävä kidan aukeama, rinnakkaiset sileät leuat; 30°:n palautuskulma leukojen hammastuksen avulla

	mm	mm	mm	mm			mm	mm
05020171001	14x18	16-19	16,0	44,6	5/8"-3/4"	5/8"	44,4	85,5
			17,0	46,7		11/16"	47,3	
			18,0	48,2		3/4"	49,1	
			19,0	49,1				

Uusi ratkaisu oikeaan vääntömomentin asetukseen

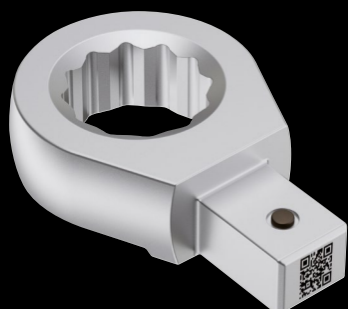
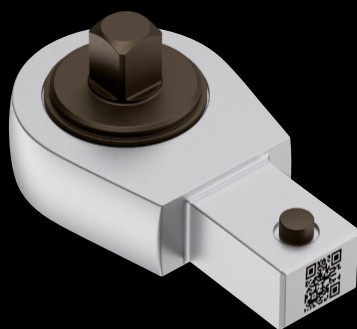

Ongelma:

Momenttityökalujen vaihtopäiden pituus vaihtelee, minkä johdosta työkalun asteikko voi näyttää väärää arvoa. Oikean asetusarvon määrittämiseksi vaihtopään pituus täytyy syöttää laskukaavaan, mikä on työlästä ja usein mahdotonta suorittaa työskentelypaikalla.

Ratkaisu:

QR-koodit (jotka sisältävät tarvittavat arvot) momenttityökaluissa ja vaihtopäissä. Skanna QR-koodi → syötä tarvittava vääntömomenttiarvo Nm:inä → lue todellisuudessa asetettava Nm-arvo. Valmista. Ja kaikki tämä hoituu ilman erillistä sovellusta.

www.wera.de/torque-advisor

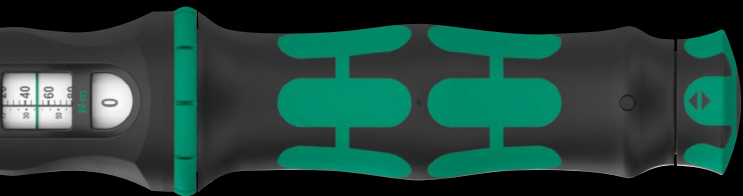

Click-Torque X -avainten kalibrointi

Momenttiavain on kalibroitu testiadapterilla, jonka pituus on merkitty "S_k". Jos käyttämäsi vaihtopään mitta poikkeaa pituudesta "S_k", todellinen vapautusmomentti muuttuu kaavan mukaisesti.

$$M_s = \frac{M_A \times l_k}{l_k + (S - S_k)}$$

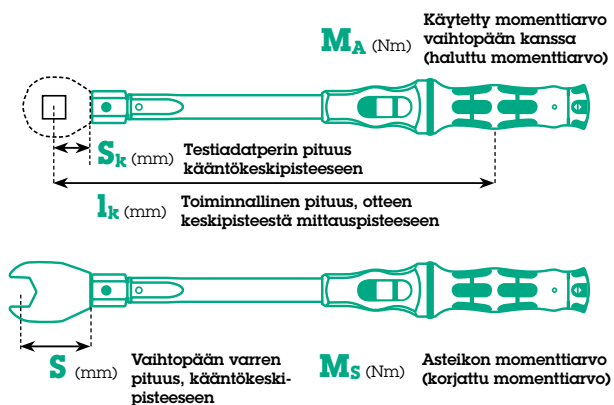

Vääntömomenttiarvon helppo ja virheetön määrittäminen



Laseroitu, kulutusta kestävä QR-koodi helpottaa oikean vääntömomenttiarvon asettamista käytetyn momenttiavaimen ja vaihtopään mukaan. Skannaa tätä varten ensin QR-koodi älypuhelimella ja tabletilla (skannaa sekä momenttiavaimen että vaihtopään QR-koodit, jos ne molemmat ovat saatavilla). Näyttöön avautuu automaattisesti verkkosivusto (ei sovellus!), jossa skannatut työkalut tunnistetaan. Syötä lopuksi vielä tarvittava vääntömomenttiarvo; korjattu arvo määritetään automaattisesti. Arvoa ei tarvitse tämän ansiosta asettaa korjauskaavalla/laskutoimituksella.



Safe-Torque A 1 LVIK Set 1, 1/4" neliökanta, 2–12 Nm

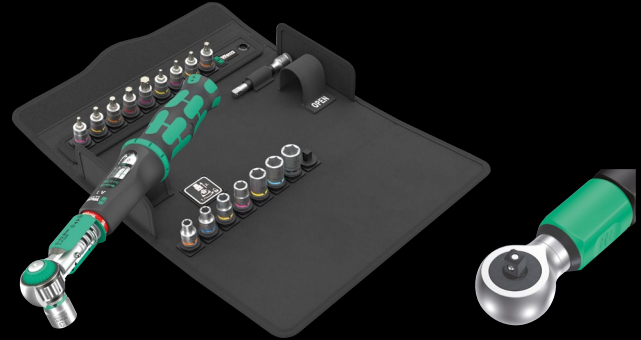

20-osainen; pintoja suojaava, kompakti ja erittäin lujatekoinen tekstiililaatiko. Pieni koko ja alhainen paino helpottavat mukana kuljettamista.

1 Safe-Torque A 1 -momenttiavain 1/4" neliökantavaantiöllä, mitta-alue 2–12 Nm; hallittuun myötä- ja vastapäivään kiristämiseen; kiristäminen ja avaaminen sekä momentinrajoituksella että ilman, pois kytkettävällä momentinrajoituksella (Torque Lock -toiminto); 72 hammasta; pieni palautuskulma 5°; halutun momenttiarvon helppo säätö ja varmistus, kuuluva ja tuntuva naksahdus saavutettaessa asteikon arvot, luistomekanismi, kun asetettu vääntömomenttiarvo on saavutettu; ergonominen 2-komponenttikahva; 8 Zyklop-hylsyä, 9 Zyklop-Bits-hylsyä (kuusiokolo, TORX®), 1 Zyklop-jatkokappale pyörivällä otepinnalla, lyhyt



Luistomekanismi estää kiristämisen yli asetetun vääntömomenttiarvon



Safe-Torque A 1 -momenttiavain on varustettu luistomekanismilla. Kun asetettu vääntömomenttiarvo on saavutettu, työkalua ei voi ylikuormittaa, joten ylikiristäminen on mahdotonta.



Torque Lock -toiminto



Momentinrajoitus toiminnon voi kytkeä pois päältä. Safe-Torque-momenttiavainta voidaan käyttää myös perinteisenä räikkänä esim. suurilla avausmomenteilla, ja varuusin myös vääntökulmamittauksissa.



Myötä- ja vastapäivään kiristämiseen.



Safe-Torque -momenttiavain soveltuu sekä myötä- että vastapäivään kiristämiseen halutulla vääntömomentilla. Kun Torque Lock -toiminto on kytketty pois päältä, kiristäminen ja avaaminen tapahtuu ilman vääntömomentinrajoitusta.

05136073001		
⊖	Safe-Torque A 1	1x 1/4", 2-12 Nm
⊙	8790 HMA	1x 5,5x23,0; 1x 6,0x23,0; 1x 7,0x23,0; 1x 8,0x23,0; 1x 10,0x23,0; 1x 11,0x23,0; 1x 12,0x23,0; 1x 13,0x23,0
⊗	8767 A HF	1x TX 15x28,0; 1x TX 20x28,0; 1x TX 25x28,0; 1x TX 30x28,0
⊖	8740 A HF	1x 3,0x28,0; 1x 4,0x28,0; 1x 5,0x28,0; 1x 6,0x28,0; 1x 8,0x28,0
	Belt A 0/9	1x 39,0x238,0
⊖	8794 SA	1x 1/4"x75,0
	Tarranauha 240	1x 50,0x240,0

9529 C SB porrasavain 1/2"



Kiinnitys: 1/2"

Käyttökohte: kaikille yleisille patteriventtiilien kierrelähtimille ja liitoskappaleille, termostaattilähtimille, tyhjennysliittimille jne.

Malli: 5-portainen: 3/8", 7/16", 1/2", 16 ja 21 mm; kromi-vanadiiniteräs, matakromattu

05136074001	88,0
-------------	------

Wera 2go LVIK 1 -työkalusarja LVI-töihin



Wera 2go LVIK 1: LVI-töihin (lämmitys-, vesi- ja ilmastointitekniikan sovelluksiin)



Laaja 30-osainen työkalusarja kompaktissa Wera 2go 2 -työkalusalkussa liikkuvaan LVI-työhön.

Porrasvain, jossa 5 porrasta

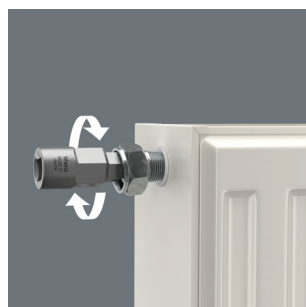

Porrasvain (1/2") soveltuu kaikille yleisille patteriventtiilien kierreltymille ja liitoskappaleille, termostaattiliittimille, tyhjennysliittimille jne. 5-portainen (3/8", 7/16", 1/2", 16 ja 21 mm).

30-osainen, työkalusarja LVI-töihin; 1 lujatekoinen ja muodoltaan vakaa työkalusalkku Wera 2go 2, jossa tarranauhajärjestelmä muiden Wera 2go -osien ja Weran tarranauhallisten tekstiililaatikoiden ja -säilytystaskujen kiinnittämiseen, mukana 1 irrotettava työkaluviini kantokahvalla ja muunneltavalla, tarranauhakiinnitteisellä tilanjakajalla, jolla saadaan luotua jopa 5 lokeroa, 1 iskunkestävä ruuvitaltta ruuvaamiseen ja talttaamiseen, 4 VDE-ruuvitaltta, 2 onttovartista hylsyrüuvitaltta, 1 Wera Zyklon Metal Switch -räikkä (1/2"), 4 Zyklon-hylsyt (1/2"), 1 Belt C (tekstiilivyö), enintään 6 hylsulle, tyhjä, 4 Joker-kaksoiskiintoavain, 1 L-avainsarja kuusiokoloruuveille 950/9 Hex-Plus, 1 Wera-porrasvain, 1 KNIPEX®-yhdistelmäpihdit (160 mm, tuotenro 03 01 160), 1 KNIPEX®-vesipumppupihdit COBRA® 250 mm (tuotenro 87 11 250), 1 KNIPEX®-kuorija-sivuleikkuri (tuotenro 14 26 160), 1 KNIPEX® Profi-Key tavanomaisiin sulkujärjestelmiin (tuotenro 00 11 04), 1 PUK®-pienoissaha (tuotenro 2200), 1 Lyra®-reiänmerkkaukynä (tuotenro 4494202), 1 STABILA®-vesivaaka (tyyppi 70, 30 cm, tuotenro 02281), 1 STABILA® puinen nivelmitta (tyyppi 607, 2 m, vaaleankeltainen, tuotenro 01104), 1 PICARD®-pajavasara 400 g, saksalainen muoto (tuotenro 000101-0400), 1 BESSEY®-taittoveitsi DBKPH-EU.

05136071001	1x	Wera 2go 2
	1x	932 A Uraruuvitaltta, 1,2 x 7,0 x 125 mm
	1x	395 HO Hylsyrüuvitaltta, 10,0 mm x 90 mm
	1x	395 HO Hylsyrüuvitaltta, 13,0 x 90 mm
	1x	1060 i VDE-eristetty Kraftform-uraruuvitaltta, 0.6 x 3.5 x 100 mm
	1x	1060 i VDE-eristetty Kraftform-uraruuvitaltta, 1.0 x 5.5 x 125 mm
	1x	1062 i PH VDE-eristetty Kraftform-ristipäärüuvitaltta, PH 1 x 80 mm
	1x	1062 i PH VDE-eristetty Kraftform-ristipäärüuvitaltta, PH 2 x 100 mm
	1x	8004 C Zyklon Metal -räikkä, jossa suunnanvaihtovipu, 1/2" vääntiö, 281 mm
	1x	8790 HMC Zyklon-hylsyt, 1/2" vääntiölle, 10,0 mm
	1x	8790 HMC Zyklon-hylsyt, 1/2" vääntiölle, 13,0 mm
	1x	8790 HMC Zyklon-hylsyt, 1/2" vääntiölle, 17,0 mm
	1x	8790 HMC Zyklon-hylsyt, 1/2" vääntiölle, 19,0 mm
	1x	Belt C (tekstiilivyö), 6-osainen, tyhjä
	1x	6002 Joker-kaksoiskiintoavain, 10 ja 13 x 167 mm
	1x	6002 Joker-kaksoiskiintoavain, 17 + 19 x 235 mm
	1x	6002 Joker-kaksoiskiintoavain, 24 + 27 x 280 mm
	1x	6002 Joker-kaksoiskiintoavain, 30 + 32 x 305 mm
	1x	950/9 Hex-Plus 2
	1x	9529 C SB porrasvain 1/2"
	1x	KNIPEX®-vesipumppupihdit COBRA® 250 mm 87 11 250
	1x	KNIPEX®-yhdistelmäpihdit 160 mm 03 01 160
	1x	KNIPEX®-kuorija-sivuleikkuri 14 26 160
	1x	KNIPEX Profi-Key 001104 tavanomaisiin sulkujärjestelmiin
	1x	STABILA®-vesivaaka tyyppi 70, 30 cm, 02281
	1x	STABILA® puinen nivelmitta tyyppi 607, 2 m, vaaleankeltainen, 01104
	1x	PICARD®-pajavasara 400 g, saksalainen muoto, 000101-0400
	1x	PUK® 2200 -pienoissaha
	1x	BESSEY®-taittoveitsi DBKPH-EU
	1x	Lyra®-reiänmerkkaukynä DRY PROFI 4494202

Kraffform Kompakt 400 RA LVIK Set 1



19-osainen

Tekstiililaatikko, jossa 1 T-kahvainen Bits-ruuvitaltakahva 416 RA räikkätoiminnolla ja Rapidaptor-pikaistukalla, 1 ruuvitaltakahva 816 R Kraffform, pikaistukka Rapidaptor, 15 sitkeäksi karkaistua Bits-kärkeä, 1/4", pituus 89 mm, 2 magneettihylsyä

05136072001		
●	416 RA	1x 1/4"x45
●	816 R	1x 1/4"x119
+	851/4 Z	1x PH 2x89
+	855/4 Z	1x PZ 2x89
+	855/4 PZ/S	1x # 1x70; 1x # 2x70
+	867/4 Z TORX®	1x TX 15x89; 1x TX 20x89; 1x TX 25x89; 1x TX 30x89
○	840/4 Z	1x 2,0x89; 1x 2,5x89; 1x 3,0x89; 1x 4,0x89; 1x 5,0x89; 1x 6,0x89 ¹⁾ ; 1x 8,0x89 ¹⁾
●	869/4 M	1x 8,0x50,0; 1x 10,0x50,0
	Tarranauha 120	1x 50,0x120,0

¹⁾ Kuusikulmainen terä

Räikkämekanismi kahvassa

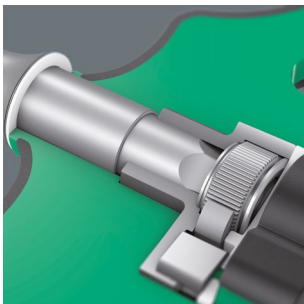

T-kahvan 416 A RA räikkämekanismi on täysin upotettu kahvaan. Työkalun kompakti muoto mahdollistaa kätevän työskentelyn.

454/5 HF LVIK Set 1 -ruuvitalttasarja, T-kahvalliset Hex-Plus -ruuvitaltat, joissa pitotoiminto

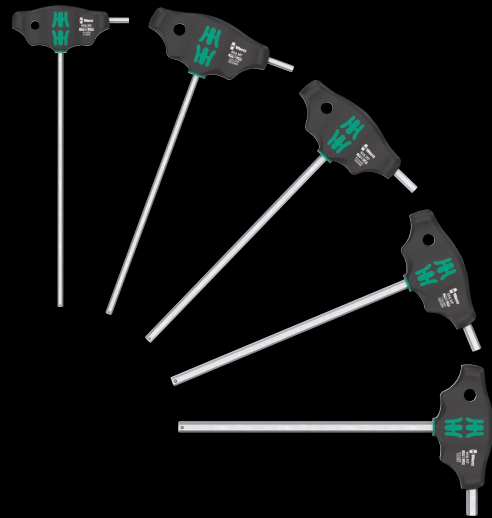
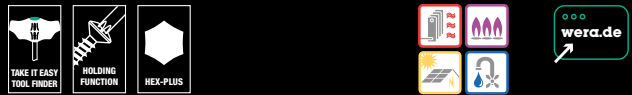

Käyttökohde: kuusiokoloruuvit, T-kahvaruuvitaltta, jossa pitotoiminto pitkässä varressa

Malli: 5 T-kahvaruuvitalttaa Hex Plus, joissa Take it easy -väriko-odausjärjestelmä: värikoodit profiilien mukaan (sininen = kuusiokolo) ja kokomerkinä

05136070001		
○	454 HF	1x 4x200; 1x 5x200; 1x 6x200; 1x 7x200; 1x 8x200

Bit-Check 6 LVIK 1 SB



6 Bits-kärkeä, Torsion-muoto (T) ennaikaista kulumista vastaan, kova (Z), yleiskäyttöön. Soveltuu erityisen hyvin käytettäväksi LVI-töissä.

05073631001		
1x Bit-Check 6 LVIK 1		
+	851/4 TZ	1x PH 1x50
+	867/4 Z TORX®	1x TX 15x50; 1x TX 20x50; 1x TX 25x50
○	840/4 Z	1x 5,0x50; 1x 6,0x50 ¹⁾

¹⁾ Kuusikulmainen terä

Kraftform Kompakt 27 XL LVIK 1



Käyttökohde: sopii Bits-kärjille, joissa on 1/4" kuusiokantakiinnitys standardien DIN ISO 1173-C 6,3 ja E 6,3 mukaan, ja Wera-liitäntäsarjoihin 1 ja 4

Malli: 300 mm pitkä jäykkä terä; kompakti, ruostumattomasta teräksestä valmistettu pidin ja vahva kestmagneetti. Turvallinen Bits-kärjen kiinnitys lukitusmekanismilla.

Kahva: Kraftform, kierimisenesto, monikomponenttikahva, jossa integroitu Bits-kärkilipas

05136075001		
+	851/1 Z	1x PH 2x25
+	867/1 TORX®	1x TX 15x25; 1x TX 20x25; 1x TX 25x25
○	840/1 Z	1x 5,0x25; 1x 6,0x25
●	394 S	1x 1/4"x300

Kraftform Kompakt 27 XL Universal 1



Käyttökohde: sopii Bits-kärjille, joissa on 1/4" kuusiokantakiinnitys standardien DIN ISO 1173-C 6,3 ja E 6,3 mukaan, ja Wera-liitäntäsarjoihin 1 ja 4

Malli: 300 mm pitkä jäykkä terä; kompakti, ruostumattomasta teräksestä valmistettu pidin ja vahva kestmagneetti. Turvallinen Bits-kärjen kiinnitys lukitusmekanismilla.

Kahva: Kraftform, kierimisenesto, monikomponenttikahva, jossa integroitu Bits-kärkilipas

05051028001		
+	851/1 BTZ	1x PH 1x25; 1x PH 2x25
+	855/1 BTZ	1x PZ 2x25
+	867/1 TORX®	1x TX 15x25; 1x TX 20x25; 1x TX 25x25
○	BTZ	
●	394 S	1x 1/4"x300

300 mm pitkä terä



300 mm:n pituinen terä mahdollistaa myös syvällä oleviin ruuvauskohteisiin ulottumisen.

Varma lukitus ja helppo irrotus



Turvallinen bits-kärjen kiinnitys lukitusmekanismilla. Vahvalla kestmagneetilla.

Kraftform Kompakt 27 XL Universal Imperial Set 1



Käyttökohde: sopii Bits-kärjille, joissa on 1/4" kuusiokantakiinnitys standardien DIN ISO 1173-C 6,3 ja E 6,3 mukaan, ja Wera-liitäntäsarjoihin 1 ja 4

Malli: 300 mm pitkä jäykkä terä; kompakti, ruostumattomasta teräksestä valmistettu pidin ja vahva kestmagneetti. Turvallinen Bits-kärjen kiinnitys lukitusmekanismilla.

Kahva: Kraftform, kierimisenesto, monikomponenttikahva, jossa integroitu Bits-kärkilipas

05051032001		
+	851/1 Z	1x PH 1x25; 1x PH 2x25
-	800/1 Z	1x 1,0x5,5x25; 1x 1,2x6,5x25
○	868/1 Z	1x # 1x25; 1x # 2x25
●	394 S	1x 1/4"x300

Kampanjan voimassaoloaika:
01.03.2024–28.02.2025

Pidätämme oikeuden muuttaa kaikkia tämän lehden sisältämiä tietoja, mukaan lukien tuotteen ominaisuuksista, versioista ja malleista, milloin tahansa ilman erillistä ilmoitusta. Emme vastaa mahdollisista paino-, tai tulostusvirheistä.



Wera Tools Finland Oy
Karhumaentie 3
01530 Vantaa

+358 45 206 9556
E-Mail: ahokas@wera.de

Wera Werkzeuge GmbH
Korzter Straße 21–25
D-42349 Wuppertal

Phone: +49 (0)202/4045-0
E-Mail: info@wera.de

www.wera.de

