

# Novedades

y ofertas especiales Otoño–Invierno 2017/2018





# Las "Belts" de Wera

¿Quién habría creído que se pudiera inventar un modo completamente nuevo de almacenar los vasos, y que el resultado fuera una correa textil muy estilosa? En esta "belt" (de la palabra "correa" en inglés), los vasos quedan fijados de manera segura, pero también se pueden extraer muy fácilmente.

Como es sabido, a los Tool Rebels en Wera les encanta enfrentarse a esta clase de desafíos.





## Nuevo

**Belt 1 Juego de llaves de vaso Zyklop, con función de retención, de arrastre de 1/4"**

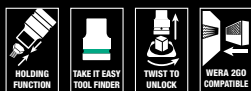

**€39,-**

+ IVA

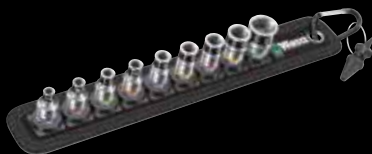

Juego de 10 piezas; correa textil robusta, incluye un mosquetón para la fijación en la trabilla del cinturón o en un bolso. Dispone de una superficie de fieltro en la parte posterior para sujetarla de forma fácil con ayuda de cintas autoadhesivas, por ejemplo, en la pared, la estantería, el carro de herramientas o el sistema de transporte de herramientas Wera 2go. El mecanismo de giro fácil y suave permite una sujeción segura así como una extracción muy fácil de los vasos.

9 llaves de vaso Zyklop, con arrastre de 1/4", con función de retención. Con sistema de búsqueda de herramienta "Take it easy": Código de color que permite una fácil y rápida localización de la herramienta deseada. 1 herramienta para la fácil extracción de tuercas de llaves de vaso con función de retención.

05003880001	
●	<b>8790 HMA HF</b> 1 x 4,0x23,0; 1 x 4,5x23,0; 1 x 5,0x23,0; 1 x 5,5x23,0; 1 x 6,0x23,0; 1 x 7,0x23,0; 1 x 8,0x23,0; 1 x 10,0x23,0; 1 x 13,0x23,0
	<b>Extractor de tuercas</b> 1 x 14,0x43,0
	<b>Belt 0/9</b> 1 x 39,0x238,0
	<b>Cinta auto-adhesiva 30</b> 1 x 30,0x200,0

## Nuevo

**Belt 2 Juego de vasos de punta Zyklop hexagonal, con función de retención, de arrastre de 1/4"**



**€55,-**

+ IVA

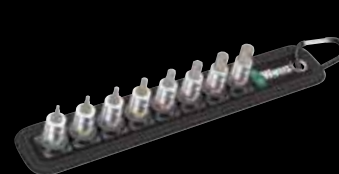

Juego de 8 piezas; correa textil robusta, incluye un mosquetón para la fijación en la trabilla del cinturón o en un bolso. Dispone de una superficie de fieltro en la parte posterior para sujetarla de forma fácil con ayuda de cintas autoadhesivas, por ejemplo, en la pared, la estantería, el carro de herramientas o el sistema de transporte de herramientas Wera 2go. El mecanismo de giro fácil y suave permite una sujeción segura así como una extracción muy fácil de los vasos.

8 vasos de punta Zyklop hexagonal, de arrastre de 1/4", con función de retención. Con sistema de búsqueda de herramienta "Take it easy": Código de color que permite una fácil y rápida localización de la herramienta deseada.

05003881001	
○	<b>8740 A</b> 1 x 2,0x28,0; 1 x 2,5x28,0
○	<b>8740 A HF</b> 1 x 3,0x28,0; 1 x 4,0x28,0; 1 x 5,0x28,0; 1 x 6,0x28,0; 1 x 7,0x28,0; 1 x 8,0x28,0
	<b>Belt 0/8</b> 1 x 39,0x220,0
	<b>Cinta auto-adhesiva 30</b> 1 x 30,0x200,0

## Nuevo

**Belt 3 TORX® HF Juego de vasos Zyklop TORX®, con función de retención, de arrastre de 1/4"**



**€49,-**

+ IVA



Juego de 9 piezas; correa textil robusta, incluye un mosquetón para la fijación en la trabilla del cinturón o en un bolso. Dispone de una superficie de fieltro en la parte posterior para sujetarla de forma fácil con ayuda de cintas autoadhesivas, por ejemplo, en la pared, la estantería, el carro de herramientas o el sistema de transporte de herramientas Wera 2go. El mecanismo de giro fácil y suave permite una sujeción segura así como una extracción muy fácil de los vasos.

9 vasos de punta Zyklop para tornillos TORX®, de arrastre de 1/4", con función de retención. Con sistema de búsqueda de herramienta "Take it easy": Código de color que permite una fácil y rápida localización de la herramienta deseada.

05003882001	
♻️	<b>8767 A HF</b> 1 x TX 8x28,0; 1 x TX 9x28,0; 1 x TX 10x28,0; 1 x TX 15x28,0; 1 x TX 20x28,0; 1 x TX 25x28,0; 1 x TX 27x28,0; 1 x TX 30x28,0; 1 x TX 40x28,0
	<b>Belt 0/9</b> 1 x 39,0x238,0
	<b>Cinta auto-adhesiva 30</b> 1 x 30,0x200,0

## Nuevo

**Belt 4 Juego de vasos de llave Zyklop, de arrastre de 1/4"**



**€22,-**

+ IVA



Juego de 9 piezas; correa textil robusta, incluye un mosquetón para la fijación en la trabilla del cinturón o en un bolso. Dispone de una superficie de fieltro en la parte posterior para sujetarla de forma fácil con ayuda de cintas autoadhesivas, por ejemplo, en la pared, la estantería, el carro de herramientas o el sistema de transporte de herramientas Wera 2go. El mecanismo de giro fácil y suave permite una sujeción segura así como una extracción muy fácil de los vasos.

9 llaves de vaso Zyklop, de arrastre de 1/4". Con sistema de búsqueda de herramienta "Take it easy": Código de color que permite una fácil y rápida localización de la herramienta deseada.

05003883001	
⦿	<b>8790 HMA</b> 1 x 5,0x23,0; 1 x 5,5x23,0; 1 x 6,0x23,0; 1 x 7,0x23,0; 1 x 8,0x23,0; 1 x 10,0x23,0; 1 x 11,0x23,0; 1 x 12,0x23,0; 1 x 13,0x23,0
	<b>Belt 0/9</b> 1 x 39,0x238,0
	<b>Cinta auto-adhesiva 30</b> 1 x 30,0x200,0

## Nuevo

**Belt, Soporte porta vasos de 9 piezas, sin útiles**



**€9,95**

+ IVA



1 correa textil robusta, sin útiles. Para hasta 9 llaves de vaso y/o vasos de punta de arrastre de 1/4". Incluye un mosquetón para la fijación en la trabilla del cinturón o en un bolso. Dispone de una superficie de fieltro en la parte posterior para sujetarla de forma fácil con ayuda de cintas autoadhesivas, por ejemplo, en la pared, la estantería, el carro de herramientas o el sistema de transporte de herramientas Wera 2go. El mecanismo de giro fácil y suave permite una sujeción segura así como una extracción muy sencilla de la herramienta.

05003891001	
	<b>Belt 0/9</b> 1 x 39,0x238,0
	<b>Cinta auto-adhesiva 30</b> 1 x 30,0x200,0

## Nuevo

**Belt, Soporte porta vasos de 8 piezas, sin útiles**



**€9,95**

+ IVA



1 correa textil robusta, sin útiles. Para hasta 8 llaves de vaso y/o vasos de punta de arrastre de 1/4". Incluye un mosquetón para la fijación en la trabilla del cinturón o en un bolso. Dispone de una superficie de fieltro en la parte posterior para sujetarla de forma fácil con ayuda de cintas autoadhesivas, por ejemplo, en la pared, la estantería, el carro de herramientas o el sistema de transporte de herramientas Wera 2go. El mecanismo de giro fácil y suave permite una sujeción segura así como una extracción muy sencilla de la herramienta.

05003890001	
	<b>Belt 0/8</b> 1 x 39,0x220,0
	<b>Cinta auto-adhesiva 30</b> 1 x 30,0x200,0

# Nuevo: Vasos de punta 1/4"

- Vasos de punta con las ventajas de la tecnología de Wera
- Dispone del sistema de búsqueda de herramienta "Take it easy" con marcación a color según el tamaño para encontrar la herramienta precisa de forma sencilla y rápida
- Vasos de punta con función de retención de tornillos



## Nuevo

**8767 A TORX® HF 1 juego de vasos de punta Zyklop TORX®, de arrastre de 1/4", con función de retención**



**€29,-**

+ IVA



Juego de 4 piezas

Bolso plegable con vasos de punta de 100 mm de largo

4 vasos de punta Zyklop con arrastre de 1/4", con función de retención para tornillos TORX® según especificación de Acument Intellectual Properties. Con sistema de búsqueda de herramienta „Take it easy“: Código de color que permite una fácil y rápida localización de la herramienta deseada.

05003375001		
♻️	<b>8767 A HF</b>	1 x TX 25x100,0; 1 x TX 27x100,0; 1 x TX 30x100,0; 1 x TX 40x100,0
	Cinta auto-adhesiva 70	1 x 50,0x70,0

## Nuevo

**8740 A HF 1 Juego de vasos de punta Zyklop, de arrastre de 1/4", con función de retención para tornillos de hexágono interior**



**€38,-**

+ IVA



Juego de 5 piezas

Bolso plegable con vasos de punta de 100 mm de largo

5 vasos de punta Zyklop con arrastre de 1/4" para tornillos de hexágono interior, con función de retención. Con sistema de búsqueda de herramienta „Take it easy“: Código de color que permite una fácil y rápida localización de la herramienta deseada.

05003345001		
⊙	<b>8740 A HF</b>	1 x 4,0x100,0; 1 x 5,0x100,0; 1 x 6,0x100,0; 1 x 7,0x100,0; 1 x 8,0x100,0
	Cinta auto-adhesiva 70	1 x 50,0x70,0

## Nuevo

**8790 HMA HF Llave de vaso Zyklop con arrastre de 1/4" con función de retención**



**Aplicación:** Para tornillos y tuercas hexagonales exteriores

**Realización:** Para la aplicación manual y a máquina (no de impacto), con ranura para retener un pasador, con moleteado en la parte posterior para mayor adherencia en la utilización manual, con función de retención, de cromo-vanadio, en cromado mate, con una señalización a color y la marca del tamaño para encontrar el vaso deseado más fácilmente.

	⊙	⊕	⊖	⊗	⊘	
	mm	mm	mm	mm	mm	
05003717001	4,0	23,0	7,0	11,0	6,5	€3,85
05003718001	4,5	23,0	7,8	11,0	6,5	€3,85
05003719001	5,0	23,0	8,9	11,0	6,5	€3,85
05003720001	5,5	23,0	9,2	11,0	6,5	€3,85
05003721001	6,0	23,0	10,5	11,0	6,5	€4,05
05003722001	7,0	23,0	11,9	11,0	6,5	€4,05
05003723001	8,0	23,0	12,9	11,0	6,5	€4,05
05003724001	9,0	23,0	14,1	12,0	6,5	€4,05
05003725001	10,0	23,0	15,6	12,5	10,0	€4,20
05003726001	11,0	23,0	17,4	13,0	10,0	€4,25
05003727001	12,0	23,0	18,4	14,0	10,0	€4,25
05003728001	13,0	23,0	19,5	15,0	10,0	€4,40
05003729001	14,0	23,0	20,8	16,0	10,0	€4,40

+ IVA

## Nuevo

**Extractor de tuercas**

**€0,80**

+ IVA



Una herramienta de material sintético (TPE = elastómero termoplástico) para la extracción fácil de tuercas de las llaves de vaso con función de retención.

	⊕	⊖
	mm	mm
05050005001	14,0	43,0

## Recomendación

**Extractor de tuercas**

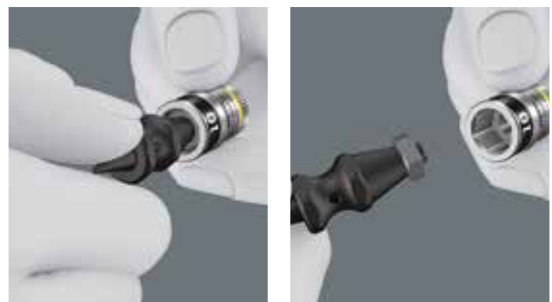

## Nuevo

**8740 A HF Zyklop vaso de punta hexagonal con arrastre de 1/4" con función de retención**



**Aplicación:** Para tornillos de hexagonal interior

**Realización:** Para la aplicación manual y a máquina (no de impacto), con ranura para retener un pasador, con moleteado en la parte posterior para mayor adherencia en la utilización manual, los vasos de punta llevan las ventajas de la tecnología Wera, en cromado mate, con función de retención para tornillos de hexágono interior, con una señalización a color para encontrar el vaso de punta deseado más fácilmente

		mm	mm	mm	mm	mm	
05003330001 *)		2,0	28,0	12,0	12,5	11,0	€5,05
05003331001 *)		2,5	28,0	12,0	12,5	11,0	€5,05
05003332001		3,0	28,0	12,0	12,5	11,0	€6,65
05003333001		4,0	28,0	12,0	12,5	11,0	€6,65
05003334001		4,0	100,0	12,0	12,5	83,0	€8,05
05003335001		5,0	28,0	12,0	12,5	11,0	€6,65
05003336001		5,0	100,0	12,0	12,5	83,0	€8,05
05003337001		6,0	28,0	12,0	12,5	11,0	€6,65
05003338001		6,0	100,0	12,0	12,5	83,0	€8,05
05003341001		7,0	28,0	12,0	12,5	11,0	€6,65
05003342001		7,0	100,0	12,0	12,5	83,0	€8,05
05003339001		8,0	28,0	12,0	12,5	11,0	€6,65
05003340001		8,0	100,0	12,0	12,5	83,0	€8,05

\*) sin función de retención

+ IVA

## Nuevo

**8767 A HF Vaso de punta Zyklop TORX® con arrastre de 1/4" con función de retención**



**Aplicación:** Para tornillos de TORX® interior

**Realización:** Para la aplicación manual y a máquina (no de impacto), con ranura para retener un pasador, con moleteado en la parte posterior para mayor adherencia en la utilización manual, los vasos de punta llevan las ventajas de la tecnología Wera, en cromado mate, con función de retención para tornillos TORX® según especificación de Acument Intellectual Properties, con una señalización a color para encontrar el vaso de punta deseado más fácilmente

		mm	mm	mm	mm		
05003360001		TX 8	28,0	12,0	12,5	11,0	€5,05
05003361001		TX 9	28,0	12,0	12,5	11,0	€5,05
05003362001		TX 10	28,0	12,0	12,5	11,0	€5,05
05003363001		TX 15	28,0	12,0	12,5	11,0	€5,05
05003364001		TX 20	28,0	12,0	12,5	11,0	€5,05
05003365001		TX 25	28,0	12,0	12,5	11,0	€5,05
05003366001		TX 25	100,0	12,0	12,5	83,0	€6,30
05003367001		TX 27	28,0	12,0	12,5	11,0	€5,05
05003368001		TX 27	100,0	12,0	12,5	83,0	€6,30
05003369001		TX 30	28,0	12,0	12,5	11,0	€5,05
05003370001		TX 30	100,0	12,0	12,5	83,0	€6,30
05003371001		TX 40	28,0	12,0	12,5	11,0	€5,05
05003372001		TX 40	100,0	12,0	12,5	83,0	€6,30

+ IVA

## Nuevo

**8700 A FL Vaso de punta Zyklop para tornillos ranurados con arrastre de 1/4"**



**Aplicación:** Para tornillos ranurados

**Realización:** Para la aplicación manual y a máquina (no de impacto), con ranura para retener un pasador, con moleteado en la parte posterior para mayor adherencia en la utilización manual; los vasos de punta llevan las ventajas de la tecnología Wera, en cromado mate. Con señalización del perfil a color (amarillo = ranura) y el marcado del tamaño para encontrar el vaso de punta deseado más fácilmente.

	mm	mm	mm	mm	mm	
05003320001	0,8	5,5	28,0	12,0	11,0	€5,05
05003321001	1,0	5,5	28,0	12,0	11,0	€5,05
05003322001	1,2	6,5	28,0	12,0	11,0	€5,05

+ IVA

## Nuevo

**8751 A Vaso de punta Zyklop Phillips con arrastre de 1/4"**



**Aplicación:** Para tornillos Phillips

**Realización:** Para la aplicación manual y a máquina (no de impacto), con ranura para retener un pasador, con moleteado en la parte posterior para mayor adherencia en la utilización manual; los vasos de punta llevan las ventajas de la tecnología Wera, en cromado mate. Con señalización del perfil a color (rojo = Phillips) y el marcado del tamaño para encontrar el vaso de punta deseado más fácilmente

	mm	mm	mm	mm		
05003350001	PH 1	28,0	12,0	11,0	12,5	€5,05
05003351001	PH 2	28,0	12,0	11,0	12,5	€5,05
05003352001	PH 3	28,0	12,0	11,0	12,5	€5,05

+ IVA



# Nuevo

## 8755 A Vaso de punta Zyklus Pozidriv con arrastre de 1/4"



**Aplicación:** Adecuadas para tornillos Pozidriv

**Realización:** Para la aplicación manual y a máquina (no de impacto), con ranura para retener un pasador, con moleteado en la parte posterior para mayor adherencia en la utilización manual; los vasos de punta llevan las ventajas de la tecnología Wera, en cromado mate. Con señalización del perfil a color (negro = Pozidriv) y el marcado del tamaño para encontrar el vaso de punta deseado más fácilmente

		mm	mm			
05003353001	PZ 1	28,0	12,0	11,0	12,5	€5,05
05003354001	PZ 2	28,0	12,0	11,0	12,5	€5,05
05003355001	PZ 3	28,0	12,0	11,0	12,5	€5,05

+ IVA

## Recomendación



### Vasos de punta con función de retención para tornillos TORX®



Las herramientas TORX® HF desarrolladas por Wera se caracterizan por una optimización geométrica del perfil TORX® original. Gracias a la fuerza de sujeción que resulta de la presión superficial entre la punta de salida y el perfil del tornillo, los tornillos TORX® ¡se mantienen seguros en la herramienta según

la especificación Acument Intellectual Properties! Es especialmente útil en áreas de trabajo de difícil acceso en las cuales no es posible utilizar la segunda mano para sostener el tornillo.



### Vasos de punta con función de retención para tornillos de hexágono interior



La sujeción del tornillo de hexágono interior en el vaso de punta se garantiza por medio de una bola elástica en la punta. Es especialmente útil en áreas de trabajo de difícil acceso en las cuales no es posible utilizar la segunda mano para sostener el tornillo.



### Llave de vaso con función de retención para tornillos y tuercas de hexágono exterior



La sujeción del tornillo o de la tuerca de hexágono exterior en el vaso de llave se garantiza por medio de dos bolas elásticas y un tubo termorretráctil elástico permanente de alta resistencia que con ayuda de una cinta de acero delantera está protegido de manera efectiva contra lesiones mecánicas. Es especialmente útil en áreas de trabajo de difícil acceso en las cuales no es posible utilizar la segunda mano para sostener el tornillo.



Un pequeño paso en juegos de herramientas de Wera. Un gran paso para la humanidad.



Quisimos encontrar un sistema ideal para el transporte de nuestras cajas y nuestros bolsos de material textil para las aplicaciones móviles. Porque cada vez más usuarios se desplazan con sus herramientas de forma frecuente de un lugar al otro y tienen que cargar con demasiado peso durante el transporte. Hemos estado buscando una solución con la cual las manos quedan libres y que se puedan acoplar y desacoplar muy fácilmente las cajas de aquellos útiles que realmente se necesiten.



## Porta-cajas de herramientas Wera 2go 1



€21,-

+ IVA

1 Porta-cajas de herramientas con sistema autoadhesivo de conexión para acoplar otros componentes más de Wera 2go así como las cajas y los bolsos de material textil de Wera que llevan zona autoadhesiva, 1 correa en bandolera con un acolchonamiento ancho y desplazable, ajustable en largo y de quitapión.

05004350001			
	Wera 2go 5	1 x 135,0x300,0x270	
	Wera 2go 6	1 x 38,0x1470,0	

## Caja de herramientas Wera 2go 3



€21,-

+ IVA

1 caja de herramientas robusta y estable en su forma, vacía, con asa de transporte, para el depósito y el transporte de herramientas y piezas pequeñas. Con zona autoadhesiva de conexión para acoplar al sistema Wera 2go.

05004352001				
	mm	mm	mm	
	130,0	325,0	80	

## Contenedor de herramientas Wera 2go 2



€89,-

+ IVA



1 contenedor de herramientas robusto y estable en su forma con sistema autoadhesivo de conexión para acoplar otros componentes más de Wera 2go así como las cajas y los bolsos de material textil de Wera que llevan zonas autoadhesivas, 1 asa de transporte y 1 correa bandolera para el hombro. La correa lleva un acolchonamiento ancho y desplazable de quitapión y es ajustable en el largo. 1 cestillo extraíble con asa de transporte así como con un divisor variable autoadhesivo para una división del espacio interior en hasta 5 compartimentos individuales.

05004351001			
	Wera 2go Container	1 x 330,0x355,0x115	
	Wera 2go 6	1 x 38,0x1470,0	
	Wera 2go 4	1 x 165,0x165,0x105	

## Recomendación

### Robusto y estable en su forma



El material robusto y estable en su forma protege las herramientas que lleva contra daños y humedad, y además aumenta la longevidad del contenedor de los útiles.

### Variable gracias al sistema autoadhesivo de conexión

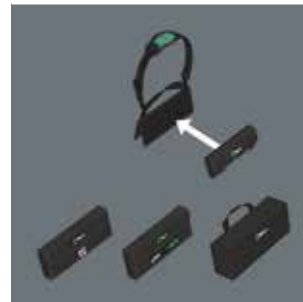

Gracias al sistema autoadhesivo de conexión que se encuentra tanto dentro como fuera del contenedor, es posible acoplar otros componentes más del sistema Wera 2go, y además todas las herramientas que se encuentran en cajas y bolsos de material textil de Wera que llevan zonas autoadhesivas.

### Una organización inteligente



El divisor ajustable con sistema autoadhesivo de conexión que se encuentra en el cestillo, permite formar hasta 5 compartimentos que proporcionan un alto grado de organización y orden.

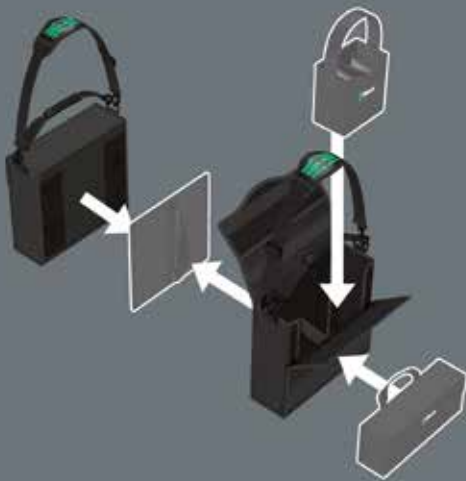
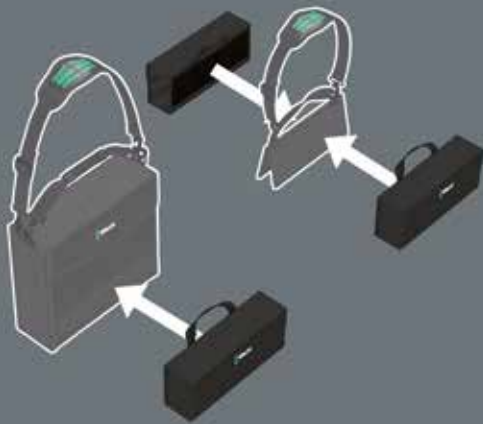
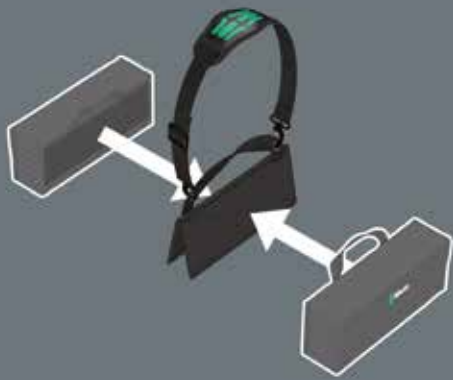

## Cestillo Wera 2go 4



**€13,90**

+ IVA

1 cestillo estable en su forma, robusto, vacío, con asa de transporte, para depositar y transportar herramientas. Con zona autoadhesiva de conexión para acoplar al sistema Wera 2go. Incluye 1 divisor ajustable con sistema autoadhesivo para formar hasta 5 compartimentos.

	mm	mm	mm
05004353001	165,0	165,0	105

## Porta-cajas de herramientas Wera 2go 5



**€13,90**

+ IVA



1 Porta-cajas de herramientas con sistema autoadhesivo de conexión para acoplar otros componentes más de Wera 2go, así como las cajas y los bolsos de material textil de Wera que llevan zona autoadhesiva.

	mm	mm	mm
05004354001	135,0	300,0	270

## Correa bandolera Wera 2go 6



€8,95

+ IVA



1 correa bandolera para el hombro, ajustable en su largo, con un acolchonamiento ancho y desplazable para un alto grado de confort de carga.

	mm	
05004355001	38,0	1470,0



## La gama de Wera 2go

### Wera 2go 1 – ¡El sistema de acoplamiento!



- El porta-cajas de herramientas Wera 2go con sistema de conexión autoadhesivo
- Para acoplar las cajas y los bolsos de material textil de Wera que llevan una zona de conexión autoadhesiva
- Es adaptable de forma individual para una mayor movilidad
- Las manos permanecen libres durante el transporte
- Incluye una correa bandolera adaptable y de quitaipón, con un apoyo ancho

### Wera 2go 2 – ¡El contenedor acoplable!



- El contenedor de herramientas Wera 2go con sistema de conexión autoadhesiva interior y exterior
- Es adaptable de forma individual para una mayor movilidad
- También es idealmente apto para acoplar las cajas y los bolsos de material textil de Wera que llevan una zona de conexión autoadhesiva
- Es muy fácil extraer y depositar las herramientas
- Las manos permanecen libres durante el transporte

### Wera 2go 3 – ¡La caja de herramientas!



- Es estable en su forma gracias a sus placas de material sintético revestidas con tejido
- Dispone de una alta resistencia contra cortes y punzadas
- Protege las herramientas transportadas de forma óptima contra daños y humedad
- Es equipable de manera individual

### Wera 2go 4 – ¡El cestillo!



- El cestillo Wera 2go es estable en su forma
- Dispone de una alta resistencia contra cortes y punzadas
- Incluye un sistema divisor variable para la formación de hasta 5 compartimentos interiores
- Tiene una gran superficie de colocación; incluye un asa para el transporte y para colgar

## Kraffform Big Pack 300



€56,-

+ IVA

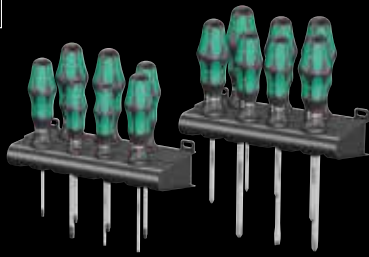

**Aplicación:** Para tornillos ranurados, Phillips, Pozidriv y punta TORX®  
**Contenido:** Juego de 14 piezas en embalaje de presentación

05105630001		
+	350 PH	1 x PH 1x80; 1 x PH 2x100; 1 x PH 3x150
+	355 PZ	1 x PZ 1x80; 1 x PZ 2x100; 1 x PZ 3x150
+	367 TORX®	1 x TX 10x80; 1 x TX 15x80; 1 x TX 20x100; 1 x TX 25x100; 1 x TX 30x115
-	334	1 x 1,2x6,5x150
-	335	1 x 0,6x3,5x100; 1 x 0,8x4,0x100
	Rack	2 x 190,0x50,0

## 334/355/6 Juego de destornilladores Kraffform Plus Lasertip + Bandeja



€28,-

+ IVA



con varillas redondas tipo Lasertip + Bandeja  
**Aplicación:** Para tornillos ranurados y Pozidriv  
**Contenido:** Juego de 6 piezas en embalaje de presentación + Bandeja

05105656001		
+	355 PZ	1 x PZ 1x80; 1 x PZ 2x100
-	334	1 x 1,2x6,5x150
-	335	1 x 0,5x3,0x80 <sup>1)</sup> ; 1 x 0,8x4,0x100; 1 x 1,0x5,5x125

<sup>1)</sup> sin Lasertip

## Recomendación



Lasertip



Con ayuda de rayos láser, se crea una estructura superficial de cantos afilados. Este tratamiento con láser proporciona una dureza de las ranuras de hasta 1000 HV 0,3. Lasertip de Wera se aferra en la cabeza del tornillo como si tuviera dientes, y de este modo evita la salida indeseada del destornillador de la cabeza del tornillo durante la acción del atornillado.



Wera Lasertip disminuye la fuerza de presión necesaria que tiene que ejercer el usuario, y al mismo tiempo aumenta la transmisión de fuerza. El atornillado se hace más cómodo y seguro.

## 334/6 Rack Juego de destornilladores Kraffform Plus Lasertip + Bandeja



€28,-

+ IVA



con varillas redondas Lasertip + Bandeja  
**Aplicación:** Para tornillos ranurados y Phillips  
**Contenido:** Juego de 6 piezas en embalaje de presentación + Bandeja

05105650001		
+	350 PH	1 x PH 1x80; 1 x PH 2x100
-	334	1 x 1,2x6,5x150
-	335	1 x 0,5x3,0x80 <sup>1)</sup> ; 1 x 0,8x4,0x100; 1 x 1,0x5,5x125

<sup>1)</sup> sin Lasertip

## Kraftform Big Pack 100 VDE

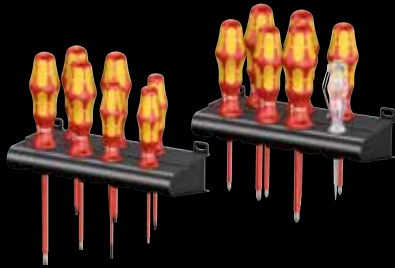

€59,-

+ IVA

Kraftform: El Destornillador de Seguridad. Con varilla Lasertip + buscapolos + 2 Bandejas

**Aplicación:** Para tornillos ranurados, Phillips, PlusMinus, Pozidriv y TORX®

**Contenido:** Juego de 14 piezas en embalaje de presentación

05105631001	
+	162 i PH VDE 1 x PH 1x80; 1 x PH 2x100
+	165 i PZ VDE 1 x PZ 1x80; 1 x PZ 2x100
+	165 i PZ/S VDE 1 x # 1x80; 1 x # 2x100
+	167 i TORX® VDE 1 x TX 10x80; 1 x TX 15x80; 1 x TX 20x80
-	160 iS 1 x 0,6x3,5x100
-	160 i VDE 1 x 0,4x2,5x80 <sup>1)</sup> ; 1 x 0,8x4,0x100; 1 x 1,0x5,5x125
-	247 1 x 0,5x3,0x70
	Rack 2 x 190,0x50,0

<sup>1)</sup> sin Lasertip

<sup>2)</sup> Este producto no está disponible ni en los EE.UU. ni en el Canadá.

## 160 i/7 Rack Juego de destornilladores Kraftform Plus Serie 100 + Buscapolos + Bandeja



€31,-

+ IVA

Kraftform: El Destornillador de Seguridad. Con varilla Lasertip + buscapolos + Bandeja

**Aplicación:** Para tornillos ranurados y Phillips

**Contenido:** Juego de 7 piezas en embalaje de presentación + Bandeja

05006147001	
+	162 i PH VDE 1 x PH 1x80; 1 x PH 2x100
-	160 i VDE 1 x 0,4x2,5x80 <sup>1)</sup> ; 1 x 0,6x3,5x100; 1 x 0,8x4,0x100; 1 x 1,0x5,5x125
-	247 1 x 0,5x3,0x70

<sup>1)</sup> sin Lasertip

<sup>2)</sup> Este producto no está disponible ni en los EE.UU. ni en el Canadá.

## 160 i/165 i/7 Rack Juego de destornilladores Kraftform Plus Serie 100 + Buscapolos + Bandeja



€31,-

+ IVA

Kraftform: El Destornillador de Seguridad. Con varilla Lasertip + buscapolos + Bandeja

**Aplicación:** Para tornillos ranurados y Pozidriv

**Contenido:** Juego de 7 piezas en embalaje de presentación + Bandeja

05006148001	
+	165 i PZ VDE 1 x PZ 1x80; 1 x PZ 2x100
-	160 i VDE 1 x 0,4x2,5x80 <sup>1)</sup> ; 1 x 0,6x3,5x100; 1 x 0,8x4,0x100; 1 x 1,0x5,5x125
-	247 1 x 0,5x3,0x70

<sup>1)</sup> sin Lasertip

<sup>2)</sup> Este producto no está disponible ni en los EE.UU. ni en el Canadá.

## Recomendación



Kraftform



Gracias a la geometría del mango que ha sido excelentemente adaptada a la forma de la mano, se evitan lesiones de la mano como ampollas y callosidades.



¿Por qué motivo las pruebas se realizan en el baño de agua?

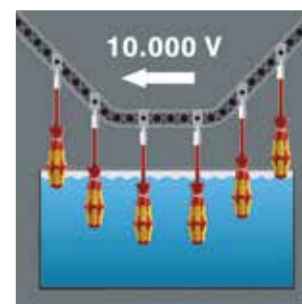

Solamente la prueba de la herramienta en relación a su resistencia a los cortocircuitos en baño de agua a 10.000 voltios, al usuario le proporciona la plena seguridad de que el destornillador que planea utilizar ha sido probado en relación a su característica más importante, el aislamiento eléctrico. En todos los destornilladores VDE se realiza esta prueba de manera individual, o sea uno por uno. De esta forma queda garantizado un trabajo seguro bajo tensiones de hasta 1.000 voltios.

# Recomendación



## Cápsula de impacto integrada



Con cápsula de impacto integrada para aumentar la vida de la herramienta, y para reducir el riesgo de que el material se astille. Sin embargo, siempre se deberían utilizar gafas de protección.



## Varilla hexagonal pasante



Con varilla hexagonal pasante del material de las puntas de alta calidad – lo que conlleva una transmisión de fuerza sin pérdidas de energía, incluso en los golpes a martillo. El material optimizado posee alta tenacidad y dureza, y evita así un astillado o la rotura de la varilla.



## 932/6 Juego de destornilladores Kraffform: El Destorcincel de Wera + Bandeja



€34,50

+ IVA

**Aplicación:** Para tornillos ranurados y Phillips

**Contenido:** Juego de 6 piezas en embalaje de presentación + Bandeja

05018282001		
+	917 SPH	1 x PH 1x80; 1 x PH 2x100
-	932 A	1 x 0,6x3,5x80 <sup>1)</sup> ; 1 x 0,8x4,5x90; 1 x 1,0x5,5x100; 1 x 1,2x7,0x125

<sup>1)</sup> Sin varilla pasante, cápsula de impacto y hexágono para llave

## 932/918/6 Juego de destornilladores Kraffform: El Destorcincel de Wera + Bandeja



€34,50

+ IVA

**Aplicación:** Para tornillos ranurados y Pozidriv

**Contenido:** Juego de 6 piezas en embalaje de presentación + Bandeja

05018287001		
+	918 SPZ	1 x PZ 1x80; 1 x PZ 2x100
-	932 A	1 x 0,6x3,5x80 <sup>1)</sup> ; 1 x 0,8x4,5x90; 1 x 1,0x5,5x100; 1 x 1,2x7,0x125

<sup>1)</sup> Sin varilla pasante, cápsula de impacto y hexágono para llave



## Big Pack 900 Juego de destornilladores Kraffform: El Destorcincel de Wera + Bandeja



**€78,-**  
+ IVA



**Aplicación:** Para tornillos ranurados, Phillips, Pozidriv y TORX® interior

**Contenido:** Juego de 13 piezas

05133285001	
+	917 SPH 1 x PH 1x80; 1 x PH 2x100; 1 x PH 3x150
+	918 SPZ 1 x PZ 1x80; 1 x PZ 2x100; 1 x PZ 3x150
-	932 A 1 x 0,6x3,5x80 <sup>1)</sup> ; 1 x 0,8x4,5x90; 1 x 1,0x5,5x100; 1 x 1,2x7,0x125; 1 x 1,6x9,0x150
+	977 TORX® 1 x TX 20x90; 1 x TX 25x100
	Rack 2 x 190,0x50,0

<sup>1)</sup> Sin varilla pasante, cápsula de impacto y hexágono para llave

## Kraffform Micro-Set/12 SB 1 Juego de destornilladores para usos electrónicos

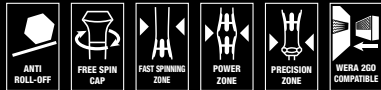

**€39,90**  
+ IVA

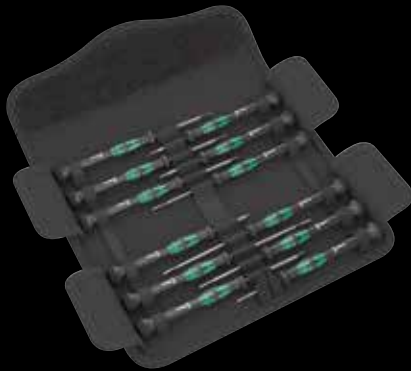

**Aplicación:** Para tornillos ranurados y Phillips, tornillos TORX® interior y tornillos con hexágono interior

**Contenido:** 12 piezas, en bolso plegable para llevar en el cinturón

05073675001	
+	2050 PH Micro 1 x PH 00x60; 1 x PH 0x60
+	2067 TORX® HF 1 x TX 5x40; 1 x TX 6x40
-	2035 Micro 1 x 0,23x1,5x40; 1 x 0,30x1,8x60; 1 x 0,40x2,0x60; 1 x 0,40x2,5x80; 1 x 0,50x3,0x80
○	2054 Micro 1 x 0,9x40; 1 x 1,5x60; 1 x 2x60

## Recomendación



### Punta negra tipo Black Point

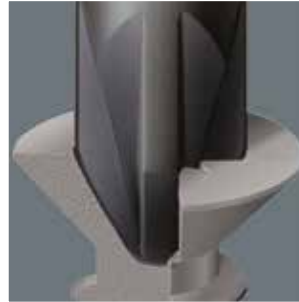

La punta negra tipo Black Point, así como un procedimiento sofisticado de endurecimiento, garantizan una gran longevidad y una mayor protección anticorrosiva.



### Zona de giro rápido



La zona de giro rápido por debajo de la caperuza giratoria permite unos movimientos de retorcimiento ultrarrápidos.



### Zona de fuerza

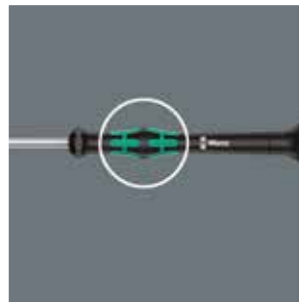

La zona de fuerza con sus áreas blandas integradas cerca de la punta de la varilla, permite la transmisión de altos pares de aflojado y apriete sin que se pierda el contacto al tornillo.



### Zona de precisión



La zona de precisión que se encuentra directamente por encima de la varilla, le proporciona al usuario una buena sensación del ángulo de giro correcto al realizar trabajos de ajuste.



## Realmente práctico:

Los primeros destornilladores con sistema de búsqueda  
"Take it easy".

## Kraftform 2go 300



€57,-

+ IVA

11 destornilladores Kraftform serie 300; para tornillos en cruz Phillips y Pozidriv, tornillos TORX® y de ranura. Artículo 350 TiE PH 1 y PH 2, artículo 355 TiE PZ 1 y PZ 2, así como 334 SK TiE con punta Lasertip que previene el deslizamiento del útil de la cabeza del tornillo; 334 SK TiE adicionalmente con varilla hexagonal y hexágono para llave.

Sistema de búsqueda de herramienta "Take it easy": con marcación del tipo de punta por color (rojo = Phillips; negro = Pozidriv; verde = TORX®; amarillo = ranura) y un sello con el tamaño en el mango para encontrar el destornillador deseado más rápidamente.

1 cestillo estable en su forma, robusto, con un asa de transporte, para depositar y transportar herramientas. Alta resistencia contra cortes y punzadas. Con zona autoadhesiva de conexión para acoplar al sistema Wera 2go. Incluye un divisor autoadhesivo ajustable para la formación de hasta 5 compartimentos diferentes.

05004313001	
+	Wera 2go 4 1 x 165,0x165,0x105
+	350 PH TiE 1 x PH 1x80; 1 x PH 2x100
+	355 PZ TiE 1 x PZ 1x80; 1 x PZ 2x100
+	367 TORX® TiE 1 x TX 10x80; 1 x TX 15x80; 1 x TX 20x100; 1 x TX 25x100; 1 x TX 30x115
-	334 SK TiE 1 x 0,8x4,5x90; 1 x 1,2x7,0x125
	Cinta autoadhesiva 120 1 x 50,0x120,0

## Kraftform 2go 100



€59,-

+ IVA

11 destornilladores Kraftform con aislamiento VDE; para tornillos en cruz Phillips y Pozidriv, tornillos TORX® y de ranura. Artículo 162 i PH TiE VDE, artículo 165 i PZ TiE VDE, así como 160 i TiE VDE con punta Lasertip que previene el deslizamiento del útil de la cabeza del tornillo; 160 iS TiE: Diámetro reducido de la varilla con aislamiento de protección integrado.

Sistema de búsqueda de herramienta "Take it easy": con marcación del tipo de punta por color (rojo = Phillips; negro = Pozidriv; verde = TORX®; amarillo = ranura) y un sello con el tamaño en el mango para encontrar el destornillador deseado más rápidamente.

1 cestillo estable en su forma, robusto, con un asa de transporte, para depositar y transportar herramientas. Alta resistencia contra cortes y punzadas. Con zona autoadhesiva de conexión para acoplar al sistema Wera 2go. Incluye un divisor autoadhesivo ajustable para la formación de hasta 5 compartimentos diferentes.

05004310001	
	Wera 2go 4 1 x 165,0x165,0x105
+	162 i PH TiE VDE 1 x PH 1x80; 1 x PH 2x100
+	165 i PZ TiE VDE 1 x PZ 1x80; 1 x PZ 2x100
+	167 i TORX® TiE VDE 1 x TX 10x80; 1 x TX 15x80; 1 x TX 20x80
-	160 i TiE VDE 1 x 0,4x2,5x80 <sup>1)</sup> ; 1 x 0,8x4,0x150; 1 x 1,0x5,5x200
-	160 iS TiE 1 x 0,6x3,5x100
	Cinta autoadhesiva 120 1 x 50,0x120,0

<sup>1)</sup> sin Lasertip



## Recomendación

Destornilladores con sistema de búsqueda de herramienta "Take it easy":



Con marcación a color según los perfiles y con diferentes sellos según el tamaño.

# Las nuevas cajas Bit-Box



## Bit-Box 15 Impaktor PH



**€26,-**

+ IVA

## Bit-Box 15 Impaktor PZ



**€26,-**

+ IVA

**Aplicación:** Para tornillos Phillips

**Arrastre:** Hexagonal de 1/4", adecuado para porta-puntas según norma DIN ISO 1173-D 6,3

**Realización:** Gracias al aprovechamiento óptimo de las características del material, así como a la geometría perfectamente adaptada, la tecnología Impaktor permite unos tiempos de servicio mayores al promedio, incluso en caso de cargas extremas; especialmente aptas para la utilización con máquinas de impacto; por medio del aumento de la resistencia de fricción, el recubrimiento rugoso de diamante reduce el riesgo de que el útil se escape del tornillo. Con señalización del perfil a color (rojo = Phillips) y el marcado del tamaño para encontrar la punta correcta más fácilmente.

**Aplicación:** Adecuadas para tornillos Pozidriv

**Arrastre:** Hexagonal de 1/4", adecuado para porta-puntas según DIN ISO 1173-D 6,3

**Realización:** Gracias al aprovechamiento óptimo de las características del material, así como a la geometría perfectamente adaptada, la tecnología Impaktor permite unos tiempos de servicio mayores al promedio, incluso en caso de cargas extremas; especialmente aptas para la utilización con máquinas de impacto; por medio del aumento de la resistencia de fricción, el recubrimiento rugoso de diamante reduce el riesgo de que el útil se escape del tornillo. Con señalización del perfil a color (negro = Pozidriv) y el marcado del tamaño para encontrar la punta correcta más fácilmente.

		4013288
05057752001	851/1 IMP DC	⊕ 15 x PH 2x25
		187918

		4013288
05057763001	855/1 IMP DC	⊕ 15 x PZ 2x25
		187901

## Bit-Box 15 Impaktor TX



€29,90

+ IVA

**Aplicación:** Para tornillos de TORX® interior

**Arrastre:** Hexagonal de 1/4", adecuado para porta-puntas según DIN ISO 1173-D 6,3

**Realización:** Gracias al aprovechamiento óptimo de las características del material, así como a la geometría perfectamente adaptada, la tecnología Impaktor permite unos tiempos de servicio mayores al promedio, incluso en caso de cargas extremas; especialmente aptas para la utilización con máquinas de impacto; por medio del aumento de la resistencia de fricción, el recubrimiento rugoso de diamante reduce el riesgo de que el útil se escape del tornillo. Con señalización del perfil a color (verde = TORX®) y la marca del tamaño para encontrar la punta correcta más fácilmente.

		4013288	
05057772001	867/1 IMP DC	⊕	15 x TX 20x25 187871
05057775001	867/1 IMP DC	⊕	15 x TX 25x25 187888
05057776001	867/1 IMP DC	⊕	15 x TX 30x25 187895

## Bit-Box 20 BTZ TX



€29,90

+ IVA

**Aplicación:** Para tornillos de TORX® interior

**Arrastre:** Hexagonal de 1/4", adecuado para porta-puntas según DIN ISO 1173-D 6,3

**Realización:** Tipo BiTorsion para mayor duración, versión extrarresistente, para uso universal. Con señalización del perfil a color (verde = TORX®) y el marcado del tamaño para encontrar la punta correcta más fácilmente.

		4013288	
05057771001	867/1 TORX® BTZ	⊕	20 x TX 20x25 187932
05057774001	867/1 TORX® BTZ	⊕	20 x TX 25x25 187949

## Bit-Box 20 BTZ PH



€19,-

+ IVA

**Aplicación:** para tornillos Phillips

**Arrastre:** Hexagonal de 1/4", adecuado para porta-puntas según DIN ISO 1173-D 6,3

**Realización:** Tipo BiTorsion para mayor duración, versión extrarresistente, para uso universal. Con señalización del perfil a color (rojo = Phillips) y el marcado del tamaño para encontrar la punta correcta más fácilmente.

		4013288	
05057751001	851/1 BTZ PH	⊕	20 x PH 2x25 187956

## Recomendación



### Impaktor



No estábamos nada contentos con el hecho de que muchos usuarios sufrían pérdidas de las puntas a causa de las fuerzas cada vez mayores que aparecen en los trabajos de atornillar a máquina.

Así que hemos estudiado muy detalladamente las geometrías y las característi-

cas del material para cada uno de los perfiles de tornillos. Hemos analizado minuciosamente cada una de las puntas, y todos los porta-puntas y tornillos que fueron destruidos. El resultado es nuestro sistema Impaktor – todo nuestro conocimiento en materia de elaboración de puntas ha quedado aunado en esta serie – nuestra mejor serie de puntas.

### Bit-Box 20 BTZ PZ



€19,-

+ IVA

**Aplicación:** Adecuadas para tornillos Pozidriv

**Arrastre:** Hexagonal de 1/4", adecuado para porta-puntas según DIN ISO 1173-D 6,3

**Realización:** Tipo BITorsion para mayor duración, versión extrarresistente, para uso universal. Con señalización del perfil a color (negro = Pozidriv) y el marcado del tamaño para encontrar la punta correcta más fácilmente.

05057761001	855/1 BTZ PZ	+	20 x PZ 2x25	4013288	187970
-------------	--------------	---	--------------	---------	--------

### Bit-Box 20 BTH PZ



€19,-

+ IVA

**Aplicación:** Adecuadas para tornillos Pozidriv

**Arrastre:** Hexagonal de 1/4", adecuado para porta-puntas según DIN ISO 1173-D 6,3

**Realización:** Tipo BITorsion para mayor duración, versión extradura. Con señalización del perfil a color (negro = Pozidriv) y el marcado del tamaño para encontrar la punta correcta más fácilmente.

05057762001	855/1 BTH PZ	+	20 x PZ 2x25	4013288	187963
-------------	--------------	---	--------------	---------	--------

### Bit-Box 20 RZ PH



€19,-

+ IVA

**Aplicación:** Para tornillos Phillips para el cartón yeso

**Arrastre:** Hexagonal de 1/4", adecuado para porta-puntas según DIN ISO 1173-D 6,3

**Realización:** Con diámetro de caña reducido, versión extrarresistente, para uso universal

05057753001	851/1 RZ PH	+	20 x PH 2x25	4013288	187987
-------------	-------------	---	--------------	---------	--------

### Bit-Box 20 PH



€8,-

+ IVA

**Aplicación:** Para tornillos Phillips

**Arrastre:** Hexagonal de 1/4", adecuado para porta-puntas según DIN ISO 1173-D 6,3

**Realización:** para uso universal

05057750001	851/1 PH	+	20 x PH 2x25	4013288	188014
-------------	----------	---	--------------	---------	--------

## Bit-Box 20 TX

€11,-

+ IVA



**Aplicación:** Para tornillos de TORX® interior  
**Arrastre:** Hexagonal de 1/4", adecuado para porta-puntas según DIN ISO 1173-D 6,3  
**Realización:** para uso universal

					4013288
05057770001	867/1 TORX®	⊕	20 x TX 20x25	187994	
05057773001	867/1 TORX®	⊕	20 x TX 25x25	188007	

## Bit-Box 20 PZ

€8,-

+ IVA



**Aplicación:** Adecuadas para tornillos Pozidriv  
**Arrastre:** Hexagonal de 1/4", adecuado para porta-puntas según DIN ISO 1173-D 6,3  
**Realización:** para uso universal

					4013288
05057760001	855/1 PZ	⊕	20 x PZ 2x25	188052	

## Bit-Box 20 V Robertson

€8,-

+ IVA



**Aplicación:** Para tornillos con cabeza de cuadrado interior  
**Arrastre:** Hexagonal de 1/4", adecuado para porta-puntas según DIN ISO 1173-D 6,3  
**Punta:** Versión extrarresistente, para uso universal, con función sujeta-tornillos

					4013288
05057790001	868/1 V	⊙	20 x # 2x25	188083	

## Recomendación

### Bit-Box



La corredera de apertura permite extraer y volver a depositar las puntas de forma fácil y dosificada.

La parte trasera de la caja es transparente lo cual facilita ver siempre el número restante de puntas que quedan dentro de la caja.



### Joker Juego de llaves combinadas con carraca



**€68,-**

+ IVA

Juego de llaves combinadas con carraca

4 piezas

En un bolso resistente

	
05073290001	
Joker	1 x 10x159; 1 x 13x177; 1 x 17x224; 1 x 19x246

### Juego de llaves combinadas con carraca Joker



**€199,-**

+ IVA

Juego de llaves combinadas con carraca

11 piezas

En un bolso resistente

	
05020013001	
Joker	1 x 8x144; 1 x 10x159; 1 x 11x165; 1 x 12x170,7; 1 x 13x177; 1 x 14x188; 1 x 15x200; 1 x 16x212; 1 x 17x224; 1 x 18x235; 1 x 19x246



## Juego de llaves combinadas con carraca Joker Switch



€113,-

+ IVA

Juego de llaves combinadas con carraca, conmutable

4 piezas

En un bolso resistente

05020090001	Joker Switch	1 x 10x159; 1 x 13x179; 1 x 17x225; 1 x 19x246
-------------	--------------	--

## Juego de llaves combinadas con carraca Joker Switch



€315,-

+ IVA

Juego de llaves combinadas con carraca, conmutable

11 piezas

En un bolso resistente

05020091001	Joker Switch	1 x 8x144; 1 x 10x159; 1 x 11x165; 1 x 12x171; 1 x 13x179; 1 x 14x187; 1 x 15x199; 1 x 16x213; 1 x 17x225; 1 x 18x234; 1 x 19x246
-------------	--------------	---

## Recomendación

### Extremo del anillo acodado



El extremo del anillo está acodado en un ángulo de 15° con relación al eje del útil para facilitar el posicionamiento de la llave en situaciones de montaje de gran estrechez.



### Joker Switch



El sistema mecánico de la carraca de dentado fino se puede conmutar de forma suave en ambas sentidos con ayuda de una palanca correspondiente.



### Función de retención



Gracias a la práctica función de retención de la Joker, el usuario podrá llevar las tuercas y los tornillos de forma segura y directa al lugar del montaje. Ahí, la rosca se puede apuntar rápidamente y de manera segura. Se puede evitar de forma muy efectiva que se caiga el tornillo o la tuerca.



### Tope final



¿Volver a posicionar la llave una y otra vez? ¿Reapretar permanentemente de nuevo? ¿Dosificar la fuerza para evitar lesiones? Así había que trabajar hasta ayer. Hoy, la nueva Joker, gracias a su tope final, evita que la herramienta se deslice del tornillo hacia abajo. Esto hace la cosa mucho más fácil.



## Kraftform Kompakt 100



**€72,-**

+ IVA

De 52 piezas; en una caja compacta de material textil muy resistente que no perjudica las superficies. Poco volumen y un peso reducido para una mayor movilidad. Un juego de herramientas muy compacto con 52 útiles de atornillar. 1 mango porta-puntas Rapidaptor de cambio rápido; 1 porta-puntas Rapidaptor de cambio rápido para insertar en la máquina atornilladora o para conectar con el adaptador del taladro electrónico; 30 puntas BITorsion con un largo de 25 mm, para una larga vida de servicio, duras y resistentes (BTZ), para el uso universal, extraduras (BTH), 12 puntas Impaktor con un largo de 50 mm para exigencias especialmente altas, 8 llaves acodadas con perfil Hex-Plus (evita el redondeado de tornillos de hexágono interior) y una cabeza de bola hexagonal en el brazo largo para trabajos en rincones; una caja de material textil muy resistente y de gran durabilidad; se deja posicionar de forma vertical para un depósito más ordenado en la estantería del taller; el material textil exterior ofrece una protección adicional de las superficies.

05057460001	
⊙	813 R 1 x 1/4"x90
⊙	889/4/1 K 1 x 1/4"x50
⊕	851/1 BTZ PH 2 x PH 1x25; 4 x PH 2x25; 2 x PH 3x25
⊕	851/4 IMP DC 2 x PH 2x50; 1 x PH 3x50
⊕	855/1 BTH PZ 2 x PZ 1x25; 4 x PZ 2x25; 2 x PZ 3x25
⊕	855/4 IMP DC 2 x PZ 2x50; 1 x PZ 3x50
⊕	867/1 TORX® 2 x TX 10x25; 2 x TX 15x25; 3 x TX 20x25; BTZ 2 x TX 25x25; 2 x TX 30x25; 1 x TX 40x25
⊕	867/4 IMP DC 1 x TX 25x50; 1 x TX 30x50; 1 x TX 40x50
⊖	800/1 BTZ 1 x 0,8x5,5x25; 1 x 1,0x5,5x25
⊖	840/4 IMP DC 1 x 4,0x50; 1 x 5,0x50; 1 x 6,0x50
⊖	950 PKS 1 x 1,5x50 <sup>1)</sup> ; 1 x 2,0x56; 1 x 2,5x63; 1 x 3,0x71; 1 x 4,0x80; 1 x 5,0x90; 1 x 6,0x100; 1 x 8,0x112

<sup>1)</sup> Perfil hexagonal convencional

## Kraftform Kompakt 60



**€49,90**

+ IVA

Bolso plegable con puntas de 89 mm de largo

Juego de 17 piezas

1 mango destornillador 816 R Kraftform con porta-puntas de cambio rápido Rapidaptor

05059295001	
⊙	816 R 1 x 1/4"x119
⊕	851/4 Z PH 1 x PH 1x89; 1 x PH 2x89; 1 x PH 3x89
⊕	855/4 Z PZ 1 x PZ 1x89; 1 x PZ 2x89; 1 x PZ 3x89
⊕	867/4 Z 1 x TX 10x89; 1 x TX 15x89; 1 x TX 20x89; TORX® BO 1 x TX 25x89; 1 x TX 30x89
⊖	800/4 Z 1 x 1,0x5,5x89
⊖	840/4 Z Hex-Plus 1 x 3,0x89; 1 x 4,0x89; 1 x 5,0x89; 1 x 6,0x89

# Llaves acodadas



## 3950 SPKL/9 SM Multicolour Juego de llaves acodadas métricas, acero inoxidable



€32,-

+ IVA



9 piezas en clip de goma de dos componentes

**Aplicación:** Para tornillos de hexágono interior

**Realización:** De acero inoxidable, en funda de plástico. Gracias a las indicaciones que contrastan claramente en la camisa y con el código de color es muy fácil reconocer el tamaño de la herramienta y encontrar el útil preciso en un instante.

**Salida:** Hex-Plus, brazo largo con hexágono de bola

05022669001	
○	<b>3950 SPKL Multicolour</b> 1 x 1,5x90; 1 x 2,0x101; 1 x 2,5x112; 1 x 3,0x123; 1 x 4,0x137; 1 x 5,0x154; 1 x 6,0x172; 1 x 8,0x195; 1 x 10,0x224

## 950 SPKL/9 SM HF Multicolour Juego de llaves acodadas métricas, BlackLaser, con función de retención

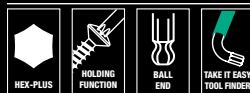

€29,-

+ IVA



9 piezas en clip de goma de dos componentes

**Aplicación:** Para tornillos de hexágono interior

**Realización:** Superficie BlackLaser, en funda de plástico. Gracias a las indicaciones que contrastan claramente en la camisa y con el código de color es muy fácil reconocer el tamaño de la herramienta y encontrar el útil preciso en un instante.

**Salida:** Hex-Plus, brazo largo con hexágono de bola, con función de retención para tornillos de hexagonal interior, tamaños: 1,5, 2,0 y 2,5 sin función de retención

05022210001	
○	<b>950 SPKL Multicolour *)</b> 1 x 1,5x90; 1 x 2,0x101; 1 x 2,5x112
○	<b>950 SPKL HF Multicolour</b> 1 x 3,0x123; 1 x 4,0x137; 1 x 5,0x154; 1 x 6,0x172; 1 x 8,0x195; 1 x 10,0x224

\*) sin función de retención

**950 SPKL/9 SM N SB Multicolour Juego de llaves acodadas métricas, BlackLaser**

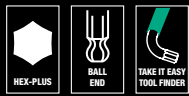

**€25,-**

+ IVA



9 piezas en clip de goma de dos componentes

**Aplicación:** Para tornillos de hexágono interior

**Realización:** Superficie BlackLaser, envuelta en funda de plástico. Gracias a las indicaciones que contrastan claramente en la camisa y con el código de color y es muy fácil reconocer el tamaño de la herramienta y encontrar el útil preciso en un instante.

**Salida:** Hex-Plus, brazo largo con hexágono de bola

05073593001	950 SPKL Multicolour	<ul style="list-style-type: none"> <li>○ 1 x 1.5x90; 1 x 2.0x101;</li> <li>1 x 2.5x112; 1 x 3.0x123;</li> <li>1 x 4.0x137; 1 x 5.0x154;</li> <li>1 x 6.0x172; 1 x 8.0x195;</li> <li>1 x 10.0x224</li> </ul>	 4013288 165688
-------------	----------------------	---	-----------------------

**950 PKL/9 BM N SB Juego de llaves acodadas métricas, BlackLaser**



**€14,50**

+ IVA



9 piezas en clip de goma de dos componentes

**Aplicación:** Para tornillos de hexágono interior

**Realización:** Superficie BlackLaser

**Salida:** Hex-Plus, brazo largo con hexágono de bola

05073596001	950 PKL BM	<ul style="list-style-type: none"> <li>○ 1 x 1.5x90<sup>1)</sup>; 1 x 2.0x100;</li> <li>1 x 2.5x112; 1 x 3.0x126;</li> <li>1 x 4.0x140; 1 x 5.0x160;</li> <li>1 x 6.0x180; 1 x 8.0x200;</li> <li>1 x 10.0x219</li> </ul>	 4013288 106414
-------------	------------	--	-----------------------

1) Perfil hexagonal convencional

**950 PKL/9 SM N SB Juego de llaves acodadas métricas, cromado mate**



**€19,90**

+ IVA



9 piezas en clip de goma de dos componentes

**Aplicación:** Para tornillos de hexágono interior

**Realización:** Cromado mate

**Salida:** Hex-Plus, brazo largo con hexágono de bola

05073391001	950 PKL	<ul style="list-style-type: none"> <li>○ 1 x 1.5x90<sup>1)</sup>; 1 x 2.0x100;</li> <li>1 x 2.5x112; 1 x 3.0x126;</li> <li>1 x 4.0x140; 1 x 5.0x160;</li> <li>1 x 6.0x180; 1 x 8.0x200;</li> <li>1 x 10.0x219</li> </ul>	 4013288 030160
-------------	---------	--	-----------------------

1) Perfil hexagonal convencional

**967 SL/9 Multicolour Juego de llaves acodadas TORX® HF con función de sujeción**



**€25,50**

+ IVA



9 piezas en clip de goma de dos componentes

**Aplicación:** Para tornillos de TORX® interior

**Varilla:** Redonda

**Realización:** Con función de sujeción para tornillos TORX® según especificación de Acument Intellectual Properties, superficie tipo BlackLaser, en funda de plástico. Gracias a las indicaciones que contrastan claramente en la funda y con el código de color es muy fácil reconocer el tamaño de la herramienta y encontrar el útil preciso en un instante.

05024179001	967 SL TORX® HF	<ul style="list-style-type: none"> <li>1 x TX 8x76; 1 x TX 9x79; 1 x TX 10x85;</li> <li>1 x TX 15x90; 1 x TX 20x96; 1 x TX 25x104;</li> <li>1 x TX 27x112; 1 x TX 30x122; 1 x TX 40x132</li> </ul>	
-------------	-----------------	--	--

**8000 A SB Carraca Zyklop Speed con arrastre de 1/4"**

**€45,-**

+ IVA

**Aplicación:** Para llaves de vaso cuadrado de 1/4", así como adaptadores de arrastre cuadrado de 1/4", con inmovilizador de bola

**Realización:** Construcción de masas de inercia y manguito de giro rápido de buena adherencia para un trabajo más rápido; cabeza de carraca libremente giratoria; posición definida en 0°, 90° a la izquierda y derecha, así como 15° de 90° hacia adentro; en posición de 0° es utilizable como un destornillador convencional; botón de desenganche; conmutación de derecha e izquierda; con dientes de paso fino; ángulo de recuperación pequeño de 5°

**Mango:** Mango multicomponente tipo „Kraftform“ para un trabajo descansado y sin molestias

			
Code			
05073260001	8000 A		1 x 1/4"x152.0

**8000 B SB Carraca Zyklop Speed con arrastre de 3/8"**



**€48,-**

+ IVA

**Aplicación:** Para llaves de vaso cuadrado de 3/8", así como adaptadores de arrastre cuadrado, con inmovilizador de bola

**Realización:** Construcción de masas de inercia y manguito de giro rápido de buena adherencia para un trabajo más rápido; cabeza de carraca libremente giratoria; posición definida en 0°, 90° a la izquierda y derecha, así como 15° de 90° hacia adentro; en posición de 0° es utilizable como un destornillador convencional; botón de desenganche; conmutación de derecha e izquierda; con dientes de paso fino; pequeño ángulo de recuperación de tan sólo 5°

**Mango:** Mango multicomponente tipo "Kraftform" para un trabajo descansado y sin molestias

			
Code			
05073261001	8000 B		1 x 3/8"x199.0



## 8000 C SB Carraca Zyklop Speed, cuadradillo de 1/2"



**€50,-**

+ IVA

**Aplicación:** Para llaves de vaso de cuadradillo de 1/2", así como adaptadores de arrastre cuadradillo de 1/2", con inmovilizador de bola

**Realización:** Construcción de masas de inercia y manguito de giro rápido de buena adherencia para un trabajo más rápido; cabeza de carraca libremente giratoria; posiciones definidas en 0°, 75° y 90° a izquierda y derecha en posición; en posición de 0° es utilizable como un destornillador convencional; botón de desenganche; conmutación de derecha e izquierda; con dientes de paso fino; ángulo de recuperación pequeño de 5°

**Mango:** Mango multicomponente tipo "Kraftform" para un trabajo descansado y sin molestias

Code			
05073262001	8000 C	1 x 1/2"x277.0	

## Recomendación



### Una alta velocidad de trabajo



Las carracas Zyklop Speed son unos verdaderos milagros en rapidez: La construcción de masa de inercia permite una aceleración del proceso de atornillado. La construcción de simetría rotativa del mango tipo Kraftform, así como el manguito de giro libre, apoyan el movimiento rotativo extremadamente veloz, especialmente cuando durante el atornillado no hay apenas resistencia en la rosca.



### Cabeza giratoria



La cabeza de la carraca gira libremente y se puede bloquear en cualquier posición por medio de los pestillos deslizantes que se encuentran a ambos lados. Es posible realizar trabajos con gran libertad de manos sin problema alguno, incluso en situaciones de montaje muy estrechas o difícilmente accesibles.



### Conmutable



Todas las carracas Zyklop Speed son conmutables en su sentido de giro derecha/izquierda, de forma muy simple y rápida por medio de una moleta, lo que es realizable en cualquier posición. ¡Olvídense de manejos complicados y pérdidas de tiempo!



### Un ángulo de recuperación muy pequeño

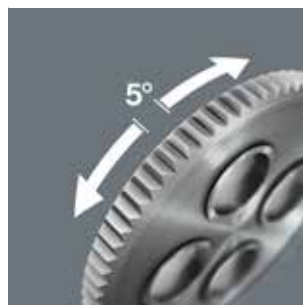

Las carracas disponen de un ángulo de recuperación mínimo de tan sólo 5°. Esta carrera mínima permite realizar un trabajo sumamente rápido y preciso en cualquier posición de montaje.

## 8100 SA 6 Juego de carraca Zyklop Speed, cuadradillo de 1/4", métrico

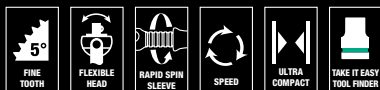

€92,-

+ IVA



Juego de 28 piezas; en caja compacta de material textil para la protección de superficies, de gran robustez. Peso y volumen reducidos facilitan la movilidad.

1 carraca Zyklop Speed con cuadradillo de 1/4", 9 vasos Zyklop, 1 prolongación larga Zyklop larga con manguito de giro rápido, 1 prolongación „Wobble“, 1 adaptador porta-puntas de cambio rápido, 15 puntas

05004016001	
⊙	8000 A 1 x 1/4"x152,0
⊙	8790 HMA 1 x 5,0x23,0; 1 x 5,5x23,0; 1 x 6,0x23,0; 1 x 7,0x23,0; 1 x 8,0x23,0; 1 x 10,0x23,0; 1 x 11,0x23,0; 1 x 12,0x23,0; 1 x 13,0x23,0
⊙	8794 LA 1 x 1/4"x150,0
⊙	8794 A 1 x 1/4"x56,0
⊙	8784 A1 1 x 1/4"x1/4"x37,0
+	851/4 TZ PH 1 x PH 1x50; 1 x PH 2x50; 1 x PH 3x50
+	855/4 TZ PZ 1 x PZ 1x50; 1 x PZ 2x50
⊙	867/4 Z TORX® 1 x TX 10x50; 1 x TX 15x50; 1 x TX 20x50; 1 x TX 25x50; 1 x TX 27x50; 1 x TX 30x50
⊙	840/4 Z Hex-Plus 1 x 3,0x50; 1 x 4,0x50; 1 x 5,0x50; 1 x 6,0x50

## 8100 SB 6 Juego de carraca Zyklop Speed cuadradillo de 3/8", métrico

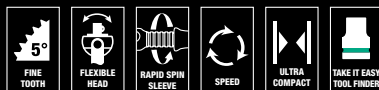

€115,-

+ IVA



Juego de 29 piezas; en caja compacta de material textil para la protección de superficies, de gran resistencia. Peso y volumen reducidos facilitan la movilidad.

1 carraca Zyklop Speed con cuadradillo de 3/8", 9 vasos Zyklop, 1 prolongación larga Zyklop con manguito de giro rápido, 1 prolongación „Wobble“, 1 adaptador porta-puntas de cambio rápido, 16 puntas

05004046001	
⊙	8000 B 1 x 3/8"x199,0
⊙	8790 HMB 1 x 8,0x29,0; 1 x 10,0x29,0; 1 x 12,0x29,0; 1 x 13,0x29,0; 1 x 15,0x29,0; 1 x 16,0x30,0; 1 x 17,0x30,0; 1 x 18,0x30,0; 1 x 19,0x30,0
⊙	8794 LB 1 x 3/8"x200,0
⊙	8794 B 1 x 3/8"x76,0
⊙	8784 B1 1 x 1/4"x3/8"x44,0
+	851/4 TZ PH 1 x PH 1x50; 1 x PH 2x50; 1 x PH 3x50
+	855/4 TZ PZ 1 x PZ 1x50; 1 x PZ 2x50; 1 x PZ 3x50
⊙	867/4 Z TORX® 1 x TX 20x50; 1 x TX 25x50; 1 x TX 27x50; 1 x TX 30x50; 1 x TX 40x50
⊙	840/4 Z Hex-Plus 1 x 4,0x50; 1 x 5,0x50; 1 x 6,0x50; 1 x 8,0x50
⊙	800/4 Z 1 x 1,0x5,5x50

## 8100 SC 6 Juego de carraca Zyklop Speed cuadradillo de 1/2", métrico



€152,-

+ IVA



Juego de 28 piezas; en caja compacta de material textil para la protección de superficies, de gran resistencia. Peso y volumen reducidos facilitan la movilidad.

1 carraca Zyklop Speed con arrastre de 1/2", 10 vasos Zyklop, 1 prolongación larga Zyklop con manguito de giro rápido, 1 prolongación „Wobble“, 1 pieza de conexión con porta-puntas de cambio rápido, 14 puntas

05004076001	
⊙	8000 C 1 x 1/2"x277,0
⊙	8790 HMC 1 x 10,0x37,0; 1 x 11,0x37,0; 1 x 12,0x37,0; 1 x 13,0x37,0; 1 x 14,0x37,0; 1 x 15,0x37,0; 1 x 16,0x37,0; 1 x 17,0x37,0; 1 x 18,0x37,0; 1 x 19,0x37,0
⊙	8794 LC 1 x 1/2"x250,0
⊙	8794 C 1 x 1/2"x52,0
⊙	8784 C2 1 x 5/16"x1/2"x50,0
+	851/2 Z PH 1 x PH 2x32; 1 x PH 3x32
+	855/2 Z PZ 1 x PZ 2x32; 1 x PZ 3x32
⊙	867/2 Z TORX® 1 x TX 20x35; 1 x TX 25x35; 1 x TX 30x35; 1 x TX 40x35; 1 x TX 45x35; 1 x TX 50x35
⊙	840/2 Z 1 x 5x30; 1 x 6x30; 1 x 8x30; 1 x 10x30





## Recomendación



Llave de vaso con función de retención para tornillos y tuercas de hexágono exterior



La sujeción del tornillo o de la tuerca de hexágono exterior en el vaso de llave se garantiza por medio de dos bolas elásticas y un tubo termorretráctil elástico permanente de alta resistencia que con ayuda de una cinta de acero delantera está protegido de manera efectiva contra lesiones mecánicas. Es especialmente útil en áreas de trabajo de difícil acceso en las cuales no es posible utilizar la segunda mano para sostener el tornillo.

**8006 C Carraca Hybrid, cuadradillo de 1/2" y con palanca de inversión de giro**



**€47,-**

+ IVA



**Aplicación:** Para llaves de vaso cuadrado de 1/2", así como adaptadores de arrastre cuadrado de 1/2", con inmovilizador de bola

**Realización:** Los 72 dientes finos permiten un ángulo de reenvío de tan sólo 5°; un cambio de sentido de giro cómodo por medio de la palanca de inversión; un bloqueo de vasos seguro

**Mango:** Multicomponente tipo „Kraffform“ para una resistencia óptima de presión y tracción; en la base del mango, dispositivo de conexión para la barra de extensión Zyklop Hybrid 8797 C

	mm	mm	mm	
05003780001	1/2"	281,0	34	37

**8006 SC 1 Juego de carraca Zyklop Hybrid, cuadradillo de 1/2", métrico**



**€154,-**

+ IVA



Juego de 13 piezas; en caja compacta de material textil para la protección de superficies, de gran resistencia. Peso y volumen reducidos facilitan la movilidad.

1 carraca Zyklop Hybrid con arrastre de 1/2", 10 vasos Zyklop con función de retención, 1 barra de extensión Zyklop Hybrid con pasador de bloqueo, 1 prolongación larga Zyklop con manguito de giro rápido

05004090001		
	<b>8006 C</b>	1 x 1/2"x281,0
	<b>8797 C</b>	1 x 271,0
	<b>8794 LC</b>	1 x 1/2"x250,0
	<b>8790 HMC HF</b>	1 x 10,0x37,0; 1 x 11,0x37,0; 1 x 12,0x37,0; 1 x 13,0x37,0; 1 x 14,0x37,0; 1 x 15,0x37,0; 1 x 16,0x37,0; 1 x 17,0x37,0; 1 x 18,0x37,0; 1 x 19,0x37,0

### Carraca 8003 A Zyklop Metal, con cuadradillo pasante de 1/4"



**€41,-**

+ IVA



**Aplicación:** Para llaves de vaso de 1/4" y adaptadores de 1/4", con bloqueo por bola.

**Realización:** Carraca de metal forjado por completo (de cromo-molibdeno) para una robustez especial y larga vida de servicio; forma delgada para trabajos en espacios muy estrechos; la construcción de doble trinquete permite que un dentado de 38 dientes robustos se conviertan en un detando fino de 76 dientes, con un ángulo de retorno de tan sólo 4,7°; cambio de sentido fácil por medio del cuadradillo pasante imperdible y gracias al seguro bloqueo de vasos.

	mm	mm	mm	mm
05004003001	1/4"	141,0	21	22

### Carraca 8003 C Zyklop Metal, con cuadradillo pasante de 1/2"



**€49,90**

+ IVA



**Aplicación:** Para llaves de vaso de 1/2" y adaptadores de 1/2", con bloqueo por bola.

**Realización:** Carraca de metal forjado por completo (de cromo-molibdeno) para una robustez especial y larga vida de servicio; forma delgada para trabajos en espacios muy estrechos; la construcción de doble trinquete permite que un dentado de 38 dientes robustos se conviertan en un detando fino de 76 dientes, con un ángulo de retorno de tan sólo 4,7°; cambio de sentido de giro fácil por medio del cuadradillo pasante imperdible y gracias al seguro bloqueo de vasos.

	mm	mm	mm	mm
05004063001	1/2"	281,0	36	37

### Carraca 8003 B Zyklop Metal, con cuadradillo pasante de 3/8"



**€45,50**

+ IVA



**Aplicación:** Para llaves de vaso de 3/8" y adaptadores de 3/8", con bloqueo por Bola.

**Realización:** Carraca de metal forjado por completo (de cromo-molibdeno) para una robustez especial y larga vida de servicio; forma delgada para trabajos en espacios muy estrechos; la construcción de doble trinquete permite que un dentado de 38 dientes robustos se conviertan en un detando fino de 76 dientes, con un ángulo de retorno de tan sólo 4,7°; cambio de sentido de giro fácil por medio del cuadradillo pasante imperdible y gracias al seguro bloqueo de vasos.

	mm	mm	mm	mm
05004033001	3/8"	222,0	27	29

### 8100 SA 7 Juego de carraca Zyklop Metal, cuadradillo pasante de 1/4", métrico



**€81,-**

+ IVA



Juego de 28 piezas; en caja compacta de material textil para la protección de superficies, de gran resistencia. Peso y volumen reducidos facilitan la movilidad.

1 carraca Zyklop Metal con cuadradillo pasante de 1/4", 9 vasos Zyklop, 1 prolongación larga Zyklop con manguito de giro rápido, 1 prolongación „Wobble“, 1 adaptador porta-puntas de cambio rápido, 15 puntas

05004017001		
	8003 A	1 x 1/4"x141,0
	8790 HMA	1 x 5,0x23,0; 1 x 5,5x23,0; 1 x 6,0x23,0; 1 x 7,0x23,0; 1 x 8,0x23,0; 1 x 10,0x23,0; 1 x 11,0x23,0; 1 x 12,0x23,0; 1 x 13,0x23,0
	8794 LA	1 x 1/4"x150,0
	8794 A	1 x 1/4"x56,0
	8784 A1	1 x 1/4"x1/4"x37,0
	851/1 Z PH	1 x PH 1x25; 1 x PH 2x25; 1 x PH 3x25
	855/1 Z PZ	1 x PZ 1x25; 1 x PZ 2x25
	867/1 TORX®	1 x TX 10x25; 1 x TX 15x25; 1 x TX 20x25; 1 x TX 25x25; 1 x TX 27x25; 1 x TX 30x25
	840/1 Z Hex-Plus	1 x 3,0x25; 1 x 4,0x25; 1 x 5,0x25; 1 x 6,0x25

## 8100 SB 7 Juego de carraca Zyklop Metal, cuadradillo pasante de 3/8", métrico

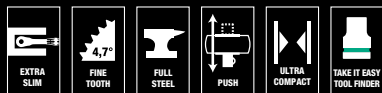

**€102,-**

+ IVA



Juego de 29 piezas; en caja compacta de material textil para la protección de superficies, de gran resistencia. Peso y volumen reducidos facilitan la movilidad.

1 carraca Zyklop Metal con cuadradillo de 3/8", 9 vasos Zyklop, 1 prolongación larga Zyklop con manguito de giro rápido, 1 prolongación „Wobble“, 1 adaptador porta-puntas de cambio rápido, 16 puntas

05004047001		
⊙	8003 B	1 x 3/8"x222,0
⊙	8790 HMB	1 x 8,0x29,0; 1 x 10,0x29,0; 1 x 12,0x29,0; 1 x 13,0x29,0; 1 x 15,0x29,0; 1 x 16,0x30,0; 1 x 17,0x30,0; 1 x 18,0x30,0; 1 x 19,0x30,0
⊙	8794 LB	1 x 3/8"x200,0
⊙	8794 B	1 x 3/8"x76,0
⊙	8784 B1	1 x 1/4"x3/8"x44,0
+	851/1 Z PH	1 x PH 1x25; 1 x PH 2x25; 1 x PH 3x25
+	855/1 Z PZ	1 x PZ 1x25; 1 x PZ 2x25
+	867/1 TORX®	1 x TX 15x25; 1 x TX 20x25; 1 x TX 25x25; 1 x TX 27x25; 1 x TX 30x25; 1 x TX 40x25
⊙	840/1 Z Hex-Plus	1 x 3,0x25; 1 x 4,0x25; 1 x 5,0x25; 1 x 6,0x25; 1 x 8,0x25

## 8100 SC 7 Juego de carraca Zyklop Metal, cuadradillo pasante de 1/2", métrico

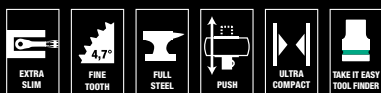

**€139,-**

+ IVA



Juego de 28 piezas; en caja compacta de material textil para la protección de superficies, de gran resistencia. Peso y volumen reducidos facilitan la movilidad.

1 carraca Zyklop Metal con cuadradillo pasante de 1/2", 10 vasos Zyklop, 1 prolongación larga Zyklop con manguito de giro rápido, 1 prolongación „Wobble“, 1 adaptador porta-puntas de cambio rápido, 14 puntas

05004077001		
⊙	8003 C	1 x 1/2"x281,0
⊙	8790 HMC	1 x 10,0x37,0; 1 x 11,0x37,0; 1 x 12,0x37,0; 1 x 13,0x37,0; 1 x 14,0x37,0; 1 x 15,0x37,0; 1 x 16,0x37,0; 1 x 17,0x37,0; 1 x 18,0x37,0; 1 x 19,0x37,0
⊙	8794 LC	1 x 1/2"x250,0
⊙	8794 C	1 x 1/2"x52,0
⊙	8784 C2	1 x 5/16"x1/2"x50,0
+	851/2 Z PH	1 x PH 2x32; 1 x PH 3x32
+	867/2 Z TORX®	1 x TX 20x35; 1 x TX 25x35; 1 x TX 27x35; 1 x TX 30x35; 1 x TX 40x35; 1 x TX 45x35; 1 x TX 50x35; 1 x TX 55x35
⊙	840/2 Z	1 x 5x30; 1 x 6x30; 1 x 8x30; 1 x 10x30

## Recomendación



### Carraca Zyklop Metal



Extremadamente delgada. Una palanca larga. Gran robustez sin limitación del par de apriete. Carraca forjada enteramente de metal de cromo-molibdeno.



### Zyklop Metal Push



Un cuadrado inseparable y una conmutación supersuave.



### Un ángulo de recuperación muy pequeño



Gracias al dentado de trinquete doble, los 38 dientes de sierra robustos despliegan el efecto de mecánica de precisión de 76 dientes finos con un ángulo de retorno de 4,7°.



### Una sujeción del vaso superseguro



El bloqueo de bola hace que los vasos y demás accesorios estén fijamente alojados, lo que garantiza una gran seguridad y fiabilidad durante los procesos de atornillado.

### Carraca 8004 A Zyklop Metal, cuadradillo de 1/4" y con palanca de inversión de giro



€31,-

+ IVA



**Aplicación:** Para llaves de vaso de 1/4" y adaptadores de 1/4", con bloqueo de bola

**Realización:** Carraca de metal forjado por completo (de cromo-molibdeno) para una robustez especial y larga vida de servicio; forma delgada para trabajos en espacios muy estrechos; los 72 dientes finos permiten un ángulo de retorno de tan sólo 5°; un cambio de sentido de giro cómodo por medio de la palanca de inversión; un bloqueo de vasos seguro.

	mm	mm	mm	mm
05004004001	1/4"	141,0	19	22

### 8004 C Carraca Zyklop Metal, cuadradillo de 1/2" y con palanca de inversión de giro



€39,-

+ IVA



**Aplicación:** Para llaves de vaso de 1/2" y adaptadores de 1/2", con bloqueo de bola

**Realización:** Carraca de metal forjado por completo (de cromo-molibdeno) para una robustez especial y larga vida de servicio; forma delgada para trabajos en espacios muy estrechos; los 72 dientes finos permiten un ángulo de reenvío de tan sólo 5°; un cambio de sentido de giro cómodo por medio de la palanca de inversión; un bloqueo de vasos seguro.

	mm	mm	mm	mm
05004064001	1/2"	281,0	34	37

### Carraca 8004 B Zyklop Metal, cuadradillo de 3/8" y con palanca de inversión de giro



€35,-

+ IVA



**Aplicación:** Para llaves de vaso de 3/8" y adaptadores de 3/8", con bloqueo de bola

**Realización:** Carraca de metal forjado por completo (de cromo-molibdeno) para una robustez especial y larga vida de servicio; forma delgada para trabajos en espacios muy estrechos; los 72 dientes finos permiten un ángulo de retorno de tan sólo 5°; un cambio de sentido de giro cómodo por medio de la palanca de inversión; un bloqueo de vasos seguro.

	mm	mm	mm	mm
05004034001	3/8"	222,0	26	29

### 8100 SA 8 Juego de carraca Zyklop Metal, cuadradillo de 1/4" y palanca de inversión de giro, métrico



€71,-

+ IVA



Juego de 28 piezas; en caja compacta de material textil para la protección de superficies, de gran resistencia. Peso y volumen reducidos facilitan la movilidad.

1 carraca Zyklop Metal cuadradillo de 1/4" y palanca de inversión de giro, 9 vasos Zyklop, 1 prolongación larga Zyklop con manguito de giro rápido, 1 prolongación „Wobble“, 1 adaptador porta-puntas de cambio rápido, 15 puntas

	mm	mm	mm	mm
05004018001				
	8004 A	1 x 1/4"x141,0		
	8790 HMA	1 x 5,0x23,0; 1 x 5,5x23,0; 1 x 6,0x23,0; 1 x 7,0x23,0; 1 x 8,0x23,0; 1 x 10,0x23,0; 1 x 11,0x23,0; 1 x 12,0x23,0; 1 x 13,0x23,0		
	8794 LA	1 x 1/4"x150,0		
	8794 A	1 x 1/4"x56,0		
	8784 A1	1 x 1/4"x1/4"x37,0		
	851/1 Z PH	1 x PH 1x25; 1 x PH 2x25; 1 x PH 3x25		
	855/1 Z PZ	1 x PZ 1x25; 1 x PZ 2x25		
	867/1 TORX®	1 x TX 10x25; 1 x TX 15x25; 1 x TX 20x25; 1 x TX 25x25; 1 x TX 27x25; 1 x TX 30x25		
	840/1 Z Hex-Plus	1 x 3,0x25; 1 x 4,0x25; 1 x 5,0x25; 1 x 6,0x25		

## 8100 SB 8 Juego de carraca Zyklop Metal, cuadradillo de 3/8" y palanca de inversión de giro, métrico



€92,-

+ IVA



Juego de 29 piezas; en caja compacta de material textil para la protección de superficies, de gran resistencia. Peso y volumen reducidos facilitan la movilidad.

1 carraca Zyklop Metal con cuadradillo de 3/8", 9 vasos Zyklop, 1 prolongación larga Zyklop con manguito de giro rápido, 1 prolongación „Wobble“, 1 adaptador porta-puntas de cambio rápido, 16 puntas

05004048001		
●	8004 B	1 x 3/8"x222,0
●	8790 HMB	1 x 8,0x29,0; 1 x 10,0x29,0; 1 x 12,0x29,0; 1 x 13,0x29,0; 1 x 15,0x29,0; 1 x 16,0x30,0; 1 x 17,0x30,0; 1 x 18,0x30,0; 1 x 19,0x30,0
●●	8794 LB	1 x 3/8"x200,0
●●	8794 B	1 x 3/8"x76,0
●●	8784 B1	1 x 1/4"x3/8"x44,0
+	851/1 Z PH	1 x PH 1x25; 1 x PH 2x25; 1 x PH 3x25
+	855/1 Z PZ	1 x PZ 1x25; 1 x PZ 2x25
+	867/1 TORX®	1 x TX 15x25; 1 x TX 20x25; 1 x TX 25x25; 1 x TX 27x25; 1 x TX 30x25; 1 x TX 40x25
○	840/1 Z Hex-Plus	1 x 3,0x25; 1 x 4,0x25; 1 x 5,0x25; 1 x 6,0x25; 1 x 8,0x25

## 8100 SC 8 Juego de carraca Zyklop Metal, cuadradillo de 1/2" y palanca de inversión de giro, métrico



€129,-

+ IVA



Juego de 28 piezas; en caja compacta de material textil para la protección de superficies, de gran resistencia. Peso y volumen reducidos facilitan la movilidad.

1 carraca Zyklop Metal con cuadradillo de 1/2" y palanca de inversión de giro, 10 vasos Zyklop, 1 prolongación larga Zyklop con manguito de giro rápido, 1 prolongación „Wobble“, 1 adaptador porta-puntas de cambio rápido, 14 puntas

05004078001		
●	8004 C	1 x 1/2"x281,0
●	8790 HMC	1 x 10,0x37,0; 1 x 11,0x37,0; 1 x 12,0x37,0; 1 x 13,0x37,0; 1 x 14,0x37,0; 1 x 15,0x37,0; 1 x 16,0x37,0; 1 x 17,0x37,0; 1 x 18,0x37,0; 1 x 19,0x37,0
●●	8794 LC	1 x 1/2"x250,0
●●	8794 C	1 x 1/2"x52,0
●●	8784 C2	1 x 5/16"x1/2"x50,0
+	851/2 Z PH	1 x PH 2x32; 1 x PH 3x32
+	867/2 Z TORX®	1 x TX 20x35; 1 x TX 25x35; 1 x TX 27x35; 1 x TX 30x35; 1 x TX 40x35; 1 x TX 45x35; 1 x TX 50x35; 1 x TX 55x35
○	840/2 Z	1 x 5x30; 1 x 6x30; 1 x 8x30; 1 x 10x30

## Recomendación



### Carraca Zyklop Metal



Extremadamente delgada. Una palanca larga. Gran robustez sin limitación del par de apriete. Carraca forjada enteramente de metal de cromo-molibdeno.



### Zyklop Metal Switch

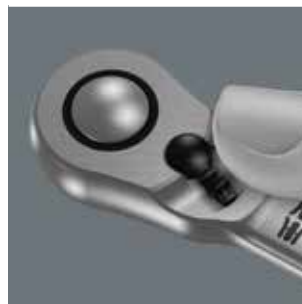

Un cambio del sentido de giro muy cómodo gracias a la palanca de reenvío.



### Un ángulo de recuperación muy pequeño



Las carracas disponen de un ángulo de recuperación mínimo de tan sólo 5°. Esta carrera mínima permite realizar un trabajo sumamente rápido y preciso en cualquier posición de montaje.



### Una sujeción del vaso superseguro



El bloqueo de bola hace que los vasos y demás accesorios estén fijamente alojados, lo que garantiza una gran seguridad y fiabilidad durante los procesos de atornillado.

## Tool-Check PLUS



€70,-

+ IVA



28 puntas, 1 destornillador porta-puntas 813 adecuado para puntas hexagonales de 1/4" según DIN ISO 1173-C 6,3 y serie de conexión de Wera 1; 1 porta-puntas Rapidaptor, 1 adaptador 870/1 (hexagonal de 1/4" y cuadradillo de 1/4"), 7 vasos (de 1/4"). 1 carraca de puntas Wera, de acero forjado y estampado; adecuada para puntas hexagonales de 1/4" según DIN ISO 1173-C 6,3 y E 6,3 y series de conexión de Wera 1 y 4; por medio del adaptador de Wera 870/1 también es posible utilizar vasos de 1/4".

05056490001	
●	8001 A 1 x 1/4"x87,0
●	813 1 x 1/4"x78
●	889/4/1 K 1 x 1/4"x50
●	870/1 1 x 1/4"x25 <sup>1)</sup>
●	8790 HMA 1 x 5,5x23,0; 1 x 6,0x23,0; 1 x 7,0x23,0; 1 x 8,0x23,0; 1 x 10,0x23,0; 1 x 12,0x23,0; 1 x 13,0x23,0
+	851/1 TZ PH 2 x PH 1x25; 3 x PH 2x25; 1 x PH 3x25
+	855/1 TH PZ 1 x PZ 1x25; 3 x PZ 2x25; 1 x PZ 3x25
+	867/1 TZ TORX® 1 x TX 10x25; 1 x TX 15x25; 1 x TX 20x25; 1 x TX 25x25; 1 x TX 30x25; 1 x TX 40x25
+	867/1 Z TORX® BO 1 x TX 10x25; 1 x TX 15x25; 1 x TX 20x25; 1 x TX 25x25; 1 x TX 30x25
○	840/1 Z Hex-Plus 1 x 3,0x25; 1 x 4,0x25; 1 x 5,0x25; 1 x 6,0x25; 1 x 8,0x25
○	800/1 TZ 1 x 1,0x5,5x25

<sup>1)</sup> Con bola; para llaves de vaso de uso manual

## Bit-Check 12 Diamond 1



€32,75

+ IVA



1 porta-puntas Rapidaptor de cambio rápido, 11 puntas tipo BitTorsion para mayor duración, con recubrimiento de diamante (BDC) para un alojamiento más seguro del tornillo. En el caso de los Bit-Check de tipo „Take it easy“, las puntas llevan un sello cuyo color y el marcado del tamaño facilitan y aceleran la búsqueda del útil preciso.

05057421001	
●	889/4/1 K 1 x 1/4"x50
+	851/1 BDC PH 1 x PH 1x25; 2 x PH 2x25
+	855/1 BDC PZ 1 x PZ 1x25; 2 x PZ 2x25
+	867/1 TORX® BDC 1 x TX 10x25; 1 x TX 15x25; 1 x TX 20x25; 1 x TX 25x25; 1 x TX 30x25

## Bit-Check 12 BitTorsion 1



€25,50

+ IVA



1 Porta-puntas Rapidaptor de cambio rápido, 11 puntas tipo BitTorsion para mayor duración, versión extrarresistente, para uso universal. En el caso de los Bit-Check de tipo „Take it easy“, las puntas llevan un sello cuyo color y el marcado del tamaño facilitan y aceleran la búsqueda del útil preciso.

05057420001	
●	889/4/1 K 1 x 1/4"x50
+	851/1 BTZ PH 1 x PH 1x25; 2 x PH 2x25
+	855/1 BTZ PZ 1 x PZ 1x25; 2 x PZ 2x25
+	867/1 TORX® BTZ 1 x TX 10x25; 1 x TX 15x25; 1 x TX 20x25; 1 x TX 25x25; 1 x TX 30x25

## Bit-Check 12 Stainless 1



€34,-

+ IVA



1 porta-puntas Rapidaptor Stainless de acero inoxidable de cambio rápido, 11 puntas de acero inoxidable. En el caso de los Bit-Check de tipo „Take it easy“, las puntas llevan un sello cuyo color y el marcado del tamaño facilitan y aceleran la búsqueda del útil preciso.

05057425001	
●	3888/4/1 K 1 x 1/4"x50
+	3851/1 TS PH 1 x PH 1x25; 1 x PH 2x25
+	3855/1 TS PZ 1 x PZ 1x25; 1 x PZ 2x25
+	3867/1 TS TORX® 1 x TX 15x25; 1 x TX 20x25; 1 x TX 25x25; 1 x TX 30x25
○	3840/1 TS 1 x 3,0x25x1"; 1 x 4,0x25x1"; 1 x 5,0x25x1"

## Bit-Check 30 Metal 1



€16,50

+ IVA

1 Porta-puntas universal con casquillo de acero inoxidable, anillo de retención y potente imán permanente, versión extrarresistente (Z), para uso universal.

05057434001		
⊙	899/4/1	1 x 899/4/1 K, 1/4"x50
+	851/1 Z PH	3 x PH 1x25; 3 x PH 2x25; 2 x PH 3x25
+	855/1 Z PZ	3 x PZ 1x25; 3 x PZ 2x25; 3 x PZ 3x25
+	867/1 TORX®	1 x TX 10x25; 1 x TX 15x25; 1 x TX 20x25; 1 x TX 25x25; 1 x TX 30x25; 1 x TX 40x25
⊖	800/1 Z	1 x 0,6x4,5x25; 1 x 1,0x5,5x25; 1 x 1,2x6,5x25
○	840/1 Z Hex-Plus	1 x 4,0x25; 1 x 5,0x25; 1 x 6,0x25

## Bit-Check 30 Wood 2

€16,50

+ IVA

1 Porta-puntas universal con casquillo de acero inoxidable, anillo de retención y potente imán permanente, 29 puntas, versión extrarresistente, para uso universal.

05057432001		
⊙	899/4/1	1 x 899/4/1 K, 1/4"x50
+	851/1 Z PH	1 x PH 2x25
+	855/1 Z PZ	2 x PZ 1x25; 5 x PZ 2x25; 2 x PZ 3x25
+	867/1 TORX®	3 x TX 10x25; 4 x TX 15x25; 4 x TX 20x25; 4 x TX 25x25; 3 x TX 30x25; 1 x TX 40x25

## Bit-Check 30 TX Universal 1

€16,50

+ IVA

1 porta-puntas universal con casquillo de acero inoxidable, anillo de retención y potente imán permanente, 29 puntas, versión extrarresistente, para uso universal.

05057908001		
⊙	899/4/1	1 x 899/4/1 K, 1/4"x50
+	867/1 TORX®	3 x TX 10x25; 5 x TX 15x25; 8 x TX 20x25; 7 x TX 25x25; 4 x TX 30x25; 2 x TX 40x25

## Bit-Safe Classic 10



€19,-

+ IVA



1 porta-puntas universal con casquillo de acero inoxidable, anillo de retención y potente imán permanente, 36 puntas, forma torsional (T) contra desgaste prematuro, versión extrarresistente (Z), para uso universal.

05057910001		
⊙	899/4/1	1 x 899/4/1 K, 1/4"x50
+	867/1 TORX®	3 x TX 10x25; 4 x TX 15x25; 4 x TX 20x25; 4 x TX 25x25; 4 x TX 30x25; 1 x TX 40x25
+	851/1 Z PH	1 x PH 2x25
+	855/1 Z PZ	2 x PZ 1x25; 5 x PZ 2x25; 2 x PZ 3x25
+	851/4 TZ PH	1 x PH 2x50
+	867/4 Z TORX®	1 x TX 20x50; 1 x TX 25x50; 1 x TX 30x50
+	855/4 TZ PZ	1 x PZ 1x50; 1 x PZ 2x50

## Recomendación



### Compacto



Los Bit-Check de Wera son extremadamente compactos, y por eso suponen unos acompañantes ideales también en trabajos móviles.



### Sistema de búsqueda de herramienta "Take it easy"



Sistema de búsqueda de herramienta "Take it easy" con marcas de color según los perfiles y unos sellos para los tamaños – para encontrar la herramienta necesaria más fácil y rápidamente.



# Esperando los Reyes Magos...

**Nuevo**

**Expositor Christmas Bit-Check 10 Zyklop Mini 1**



10 x Christmas Bit-Check 10 Zyklop Mini 1

**€28,-**

+ IVA.



9 puntas, Tipo BiTorsion para mayor duración, versión extrarresistente, para uso universal. Con señalización del perfil a color (rojo = Phillips; negro = Pozidriv; verde = TORX®; azul = hexagonal interior) y el marcado del tamaño para encontrar la punta correcta más fácilmente. 1 carraca de puntas de Wera Zyklop Mini 1, construcción de acero macizo forjado en matriz; adecuada para la sujeción de puntas de arrastre hexagonal exterior de 1/4" según norma DIN ISO 1173-C 6,3 y E 6,3 así como de la serie de conexión 1 y 4 de Wera; por medio del adaptador 870/1 de Wera, también se pueden utilizar vasos de 1/4".

Expositor de mostrador y para la pared; 10 x Christmas Bit-Check 10 Zyklop Mini 1

05135979001	10 x Christmas Bit-Check 10 Zyklop Mini 1
-------------	---

	8001 A	1 x 1/4"x87,0
+	851/1 BTZ PH	1 x PH 1x25; 1 x PH 2x25
+	855/1 BTZ PZ	1 x PZ 1x25; 1 x PZ 2x25
+	867/1 TORX®	1 x TX 15x25; 1 x TX 20x25; 1 x TX 25x25
	BTZ	
○	840/1 BTZ	1 x 4,0x25; 1 x 5,0x25
	Hex-Plus	



Las cajas navideñas de Wera no llevan el emblema de Wera, así que tendrá una bonita caja festiva en sus manos que podrá volver a utilizar para sus propios regalos.

## Nuevo

### Display Christmas Bit-Check 12 Wood 2



20 x Christmas Bit-Check 12 Wood 2

05135978001	20 x Christmas Bit-Check 12 Wood 2
-------------	------------------------------------

€11,50

+ IVA.

20 x Christmas Bit-Check 12 Wood 2



1 Porta-puntas universal con casquillo de acero inoxidable, anillo de retención y potente imán permanente, 11 puntas, versión extrarresistente, para uso universal.

⊕	867/1 TORX®	1 x TX 10x25; 1 x TX 15x25; 1 x TX 20x25; 1 x TX 25x25; 1 x TX 30x25; 1 x TX 40x25
⊕	851/1 Z PH	1 x PH 2x25
⊕	855/1 Z PZ	1 x PZ 1x25; 2 x PZ 2x25; 1 x PZ 3x25
⊙	899/4/1	1 x 899/4/1 K, 1/4"x50

## Nuevo

### Display Kraftform Kompakt Christmas 2017



10 x Kraftform Kompakt Christmas

05135977001	10 x Kraftform Kompakt Christmas
-------------	----------------------------------

€29,-

+ IVA.

10 x Kraftform Kompakt Christmas



**Aplicación:** Adecuado para puntas de arrastre hexagonal exterior de 1/4" según DIN ISO 1173-C 6,3 y serie de conexión 1 de Wera

**Realización:** Abridor de botellas

**Mango:** Tipo Kraftform con protección anti-giro, multicomponente, con depósito porta-puntas integrado

	Kraftform Kompakt Flaschenöffner / Bottleopener	1 x 150
⊕	851/1 BDC PH	1 x PH 1x25; 1 x PH 2x25
⊕	855/1 BDC PZ	1 x PZ 1x25; 1 x PZ 2x25
⊕	867/1 TORX® BDC	1 x TX 20x25
⊙	800/1 BDC	1 x 0,8x5,5x25



Wera Werk · Germany  
Korzerter Straße 21–25  
D-42349 Wuppertal

Phone: +49 (0)202/40 45-322  
Fax: +49 (0)202/40 36 34  
E-Mail: info@wera.de

[www.wera.de](http://www.wera.de)

Período de la acción: 1 de septiembre de 2017 a 28 de febrero de 2018

Nos reservamos el derecho de modificar – sin previo aviso y en cualquier momento – todos los datos sobre las características de productos, las variantes y las versiones que se mencionan en este catálogo. Queda excluida la responsabilidad por errores de imprenta o por equivocaciones.

Los precios son en EUROS más el IVA. Se excluye la responsabilidad en caso de errores de imprenta o de equivocaciones.

